

KOMÍNOVÉ SYSTEMY

10/2024

www.kominyzop.sk



- ✓ JEDNOPLÁŠŤOVÝ KOMÍNOVÝ SYSTÉM
- ✓ TROJPLÁŠŤOVÝ KOMÍNOVÝ SYSTÉM
- ✓ SPALINOVÝ KOMÍNOVÝ SYSTÉM
- ✓ VZDUCHOVO-SPALINOVÝ KOMÍNOVÝ SYSTÉM
- ✓ NEREZOVÉ DOPLNKY A PRÍSLUŠENSTVO

Hrúbka izolácie

50 mm

znižuje povrchovú
teplotu komína

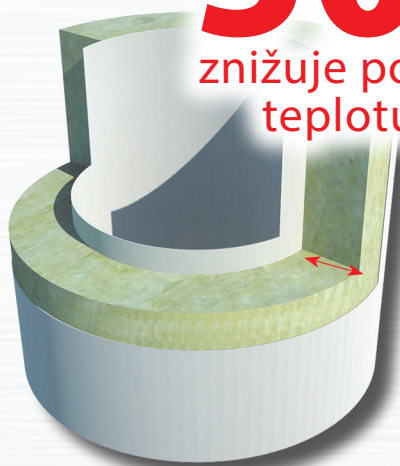

už od
1 095.11 €

SKVELÁ CENA!

- komínová zostava (priemer 150 mm)
- nerez trojplášť s izoláciou
- výška komína 4,9 m

už od
93.05 €

SKVELÁ CENA!

- komínová hlavica SWING
- priemer 150 mm
- kruhový nerezový podstavec

ZOP[®]
PLUS



JEDNOPLÁŠŤOVÝ KOMÍNOVÝ SYSTÉM <SWK> 1.4404

Komínové vložky a jednoplášťové komínové systémy sú vyrobené z kyselinovzdornej nerezovej ocele (typ 1.4404 podľa DIN 17441) v hrúbke 0,6 mm (0,5 mm). Ich štandardné využitie je pre odvod spalín od spotrebičov na pevné palivo, plynových (nepoužívať pri kondenzačných kotloch) a naftových vykurovacích zariadení pracujúcich v podmienkach negatívneho tlaku. Tieto typy komínov sú odolné voči účinkom korózie pôsobiacej pri kondenzácii kyselín počas procesu horenia. Para kondenzuje na studených vnútorných stenách komína a (ako kondenzát) je odvedená do misky pre kondenzát umiestnenej na spodku komína. Výskyt kondenzácie sa objavuje zväčša v momente zapalovania kachlí, ale tiež aj ako výsledok opakovanej prevádzky. Na čistenie týchto komínov používať výlučne nerezové alebo plastové kefy.

Výhody:

- kyselinovzdornosť, zvlášť voči sírovým kyselinám
- oveľa nižší odpor voči toku spalín v porovnaní s tradičným keramikom vďaka malej drsnosti povrchu
- možnosť použitia komínových vložiek vo vnútri budov, v prípade neskôr stavaných komínov, ako aj počas renovácie starších komínov
- ľahká a jednoduchá montáž, bez nutnosti demolačných prác
- možnosť individuálnej konfigurácie systému

Hrdlové spoje

Jednotlivé prvky komínového systému sú spojené vložením jednej časti prvku - signy, do druhej časti prvku - hrdla. Vďaka hrdlovým spojom dosiahneme pevnú a stabilnú konštrukciu komína. Spôsob spojenia prvkov umožňuje odtok kondenzátu po stenách komína do misky pre odvod kondenzátu.

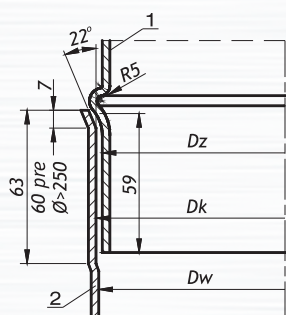

1. signa
2. hrdlo

Príklad montáže jednoplášťového komína

- 1 - Miska pre odvod kondenzátu
- 2 - Dvierkový diel
- 3 - Sopúch 90°
- 4 - Vynášací diel
- 5 - Dištančná objímka
- 6 - Rúra 1000 (mm)
- 7 - Krycia doska
- 8 - Protidažďová manžeta
- 9 - Meidingerova hlava
- 10 - Komínové dvierka
- 11 - Rozeta
- 12 - Rúra nastaviteľná
- 13 - Koleno nastaviteľné 0 - 90°

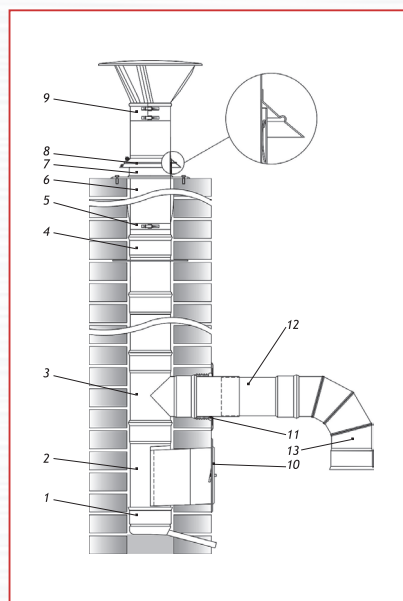

Vnútorný priemer DN (mm)	130	140	150	160	180	200
--------------------------	-----	-----	-----	-----	-----	-----

1. Rúra rovná 250 mm (priemery na objednávku: 80, 100, 110, 120, 225, 300, 350, 400, 500 mm)

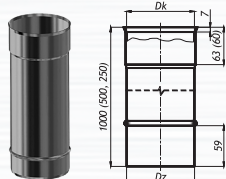

Obj. č.	10695	10698	10701	10704	10707	10710
Cena za ks (€ s DPH)	14.11	15.53	16.51	17.35	19.24	20.98
DZ (mm)	132,8	140,7	151,9	161,4	182,1	201,2
DK (mm)	133,8	141,7	152,9	162,4	183,1	202,2
Hmotnosť (kg)	0,5	0,53	0,58	0,6	0,69	0,75

2. Rúra rovná 500 mm (priemery na objednávku: 80, 100, 110, 120, 225, 300, 350, 400, 500 mm)

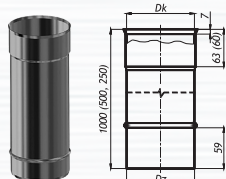

Obj. č.	10696	10699	10702	10705	10708	10711
Cena za ks (€ s DPH)	21.21	22.83	24.45	25.81	28.83	31.55
DZ (mm)	132,8	140,7	151,9	161,4	182,1	201,2
DK (mm)	133,8	141,7	152,9	162,4	183,1	202,2
Hmotnosť (kg)	1,0	1,05	1,15	1,2	1,38	1,5

3. Rúra rovná 1000 mm (priemery na objednávku: 80, 100, 110, 120, 225, 300, 350, 400, 500 mm)

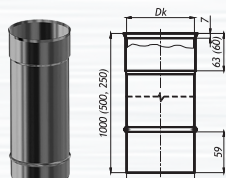

Obj. č.	10694	10697	10700	10703	10706	10709
Cena za ks (€ s DPH)	34.97	40.62	43.63	46.18	52.76	57.97
DZ (mm)	132,8	140,7	151,9	161,4	182,1	201,2
DK (mm)	133,8	141,7	152,9	162,4	183,1	202,2
Hmotnosť (kg)	2,0	2,1	2,3	2,4	2,75	3,0



Vnútny priemer DN (mm)	130	140	150	160	180	200
------------------------	-----	-----	-----	-----	-----	-----

4. Sopúch 90° (priemy na objednávku: 80, 100, 110, 120, 225, 300, 350, 400, 500 mm)

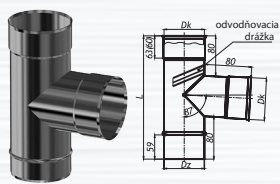

Obj. č.	10730	10732	10734	10736	10738	10740
Cena za ks (€ s DPH)	26.45	30.02	31.26	33.61	38.79	44.04
DZ (mm)/DK (mm)	132,8/133,8	140,7/141,7	151,9/152,9	161,4/162,4	182,1/183,1	201,2/202,2
L (mm)	280	300	300	310	330	350
Hmotnosť (kg)	0,7	0,8	0,85	0,95	1,1	1,3

5. Sopúch 45° (priemy na objednávku: 80, 100, 110, 120, 225, 300, 350, 400, 500 mm)

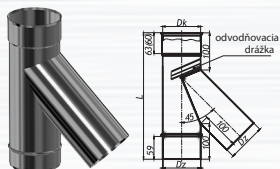

Obj. č.	10729	10731	10733	10735	10737	10739
Cena za ks (€ s DPH)	37.78	42.42	46.18	49.40	56.70	63.97
DZ (mm)/DK (mm)	132,8/133,8	140,7/141,7	151,9/152,9	161,4/162,4	182,1/183,1	201,2/202,2
L (mm)	385	390	415	425	455	480
Hmotnosť (kg)	0,95	1,0	1,2	1,3	1,5	1,75

6. Dvierkový diel (priemy na objednávku: 80, 100, 110, 120, 225, 300, 350, 400, 500 mm)

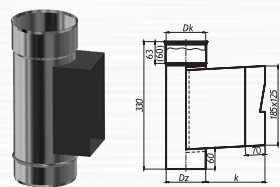

Obj. č.	10743	10744	10745	10746	10747	10748
Cena za ks (€ s DPH)	28.60	33.29	34.33	35.96	38.74	42.44
DZ (mm)/DK (mm)	132,8/133,8	140,7/141,7	151,9/152,9	161,4/162,4	182,1/183,1	201,2/202,2
k (mm)	145	140	135	155	145	135
Hmotnosť (kg)	1,1	1,1	1,15	1,3	1,35	1,4

7. Predlžovací diel na dvierka (je použiteľný na všetky priemery dvierkových dielov)

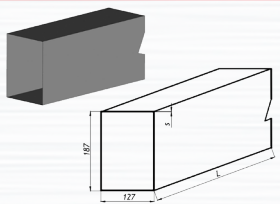

Obj. č.	20950	14153	20832	10664	-	-
Cena za ks (€ s DPH)	17.70	24.37	33.32	61.10	-	-
L (mm)	200	300	500	1000	-	-
Hmotnosť (kg)	0,6	0,9	1,5	2,95	-	-
-	-	-	-	-	-	-

8. Komínové dvierka



Obj. č.	10600
Cena/ks (€ s DPH)	32.65
Rozmery š/v (mm)	205/255
Hmotnosť (kg)	0,6

9. Rámik pre dvierka a regulátor ťahu (so záslepkou)



Obj. č.	10817
Cena/ks (€ s DPH)	34.66
Rozmery š/v (mm)	126/186
Hmotnosť (kg)	0,5

10. Plynotesná záslepka na komínové dvierka SWK, SKD



Obj. č.	26534
Cena/ks (€ s DPH)	9.85
Rozmery š/v/h (mm)	115/187/48
Hmotnosť (kg)	0,6

11. Rúra so spúšťacími strmeňmi 1000 mm (priemy na objednávku: 80, 100, 110, 120, 225, 300, 350, 400, 500 mm)

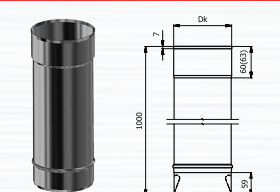

Obj. č.	10724	20888	10725	14355	10726	10727
Cena za ks (€ s DPH)	39.58	45.20	48.18	50.79	57.25	62.41
DZ (mm)	132,8	140,7	151,9	161,4	182,1	201,2
DK (mm)	133,8	141,7	152,9	162,4	183,1	202,2
Hmotnosť (kg)	2,0	2,1	2,3	2,4	2,75	3,0

12. Meidingerova hlava (priemy na objednávku: 80, 100, 110, 120, 225 mm)

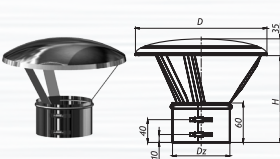

Obj. č.	10584	10585	10586	10587	10588	10589
Cena za ks (€ s DPH)	15.07	15.79	18.66	18.86	19.35	20.86
DZ (mm)	132,8	140,7	151,9	161,4	182,1	201,2
D/H (mm)	220/140	290/160	290/160	290/160	290/160	350/180
Hmotnosť (kg)	0,36	0,37	0,51	0,52	0,54	0,56

13. Krycia doska (priemy na objednávku: 80, 100, 110, 120, 225, 300, 350, 400, 500 mm)

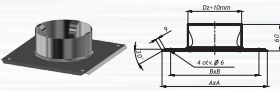

Obj. č.	10657	10658	10659	10660	10661	10662
Cena za ks (€ s DPH)	13.56	13.73	16.20	16.28	16.60	21.53
DZ (mm)	132,8	140,7	151,9	161,4	182,1	201,2
A/B (mm)	250/200	250/200	300/250	300/250	300/250	330/280
Hmotnosť (kg)	0,4	0,4	0,5	0,5	0,5	0,6



Vnútrotný priemer DN (mm)	130	140	150	160	180	200
14. Protidažďová manžeta (priemery na objednávku: 80, 100, 110, 120, 225, 300, 350, 400, 500 mm)						
Obj. č.	10609	10906	10610	10611	10612	10613
Cena za ks (€ s DPH)	10.84	11.13	11.33	11.59	12.08	12.57
DW (mm)	131,6	139,5	150,7	160,2	180,9	200,0
DM (mm)	204	212	223	232	253	272
Hmotnosť (kg)	0,18	0,19	0,2	0,21	0,23	0,25

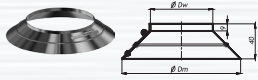

15. Miska pre odvod kondenzátu so sifónom (priemery na objednávku: 80, 100, 110, 120, 225, 300, 350, 400, 500 mm)						
Obj. č.	10643	10644	10645	10646	10647	10648
Cena za ks (€ s DPH)	31.35	31.93	32.83	36.42	39.11	42.94
DK (mm)	133,8	141,7	152,9	162,4	183,1	202,2
L/H (mm)	230/55	230/60	260/52	260/45	260/41	260/43
Hmotnosť (kg)	0,3	0,3	0,35	0,4	0,5	0,6

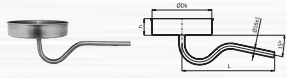

16. Päta nadstavca (priemery na objednávku: 80, 100, 110, 120, 225, 300, 350, 400, 500 mm)						
Obj. č.	16746	20423	15261	19369	17899	16245
Cena za ks (€ s DPH)	20.34	22.83	29.09	27.15	28.65	30.45
DZ (mm)/DK (mm)	133,8/133,8	140,7/141,7	151,9/152,9	161,4/162,4	182,1/183,1	201,2/202,2
A (mm)	250	250	300	300	300	330
Hmotnosť (kg)	0,9	0,95	1,1	1,15	1,2	1,35

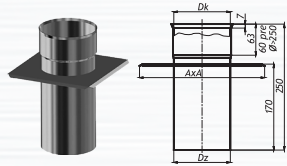

17. Dištančná objímka (priemery na objednávku: 80, 100, 110, 120, 225, 300, 350, 400, 500 mm)						
Obj. č.	10650	10651	10652	10653	10654	10655
Cena za ks (€ s DPH)	8.34	8.78	8.78	8.78	9.21	9.65
DO (mm)/DK (mm)	532	540	552	561	582	602
DW (mm)	132,8	140,7	151,9	161,4	182,1	201,2
Hmotnosť (kg)	0,1	0,1	0,1	0,1	0,15	0,15

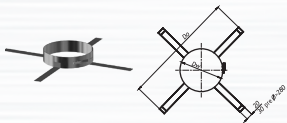

18. Spona (priemery na objednávku: 225, 300 mm)						
Obj. č.	10591	10592	10593	10594	10595	10596
Cena za ks (€ s DPH)	5.93	5.93	5.93	5.93	5.93	5.93
Hmotnosť (kg)	0,14	0,14	0,15	0,16	0,17	0,18

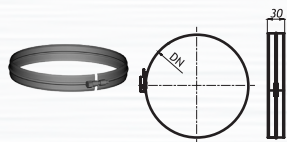

19. Rúra nastaviteľná 2x250 (priemery na objednávku: 80, 100, 110, 120, 225, 300, 350, 400, 500 mm)						
Obj. č.	10718	20931	10719	10720	10721	10722
Cena za ks (€ s DPH)	41.14	43.95	45.98	47.69	51.46	54.90
DZ (mm)	132,8	140,7	151,9	161,4	182,1	201,2
DK (mm)	133,8	141,7	152,9	162,4	183,1	202,2
Hmotnosť (kg)	1,0	1,06	1,14	1,21	1,37	1,51

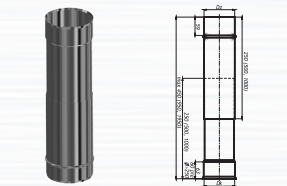

20. Redukcia (lisovaná) (priemery na objednávku: 80, 100, 110, 120 mm)						
Obj. č.	-	-	-	-	-	-
Cena za ks (€ s DPH)	21.41	21.82	10.55	10.95	11.91	40.79
DZ (mm)	132,8	140,7	151,9	161,4	182,1	201,2
DK (mm)	133,8	141,7	152,9	162,4	183,1	202,2
Hmotnosť (kg)	0,3	0,32	0,34	0,36	0,41	0,45

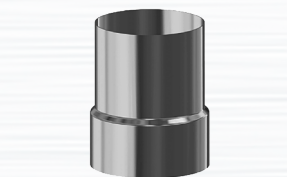

Pre rozdiel priemerov DN2 - DN1 ≤ 20 mm

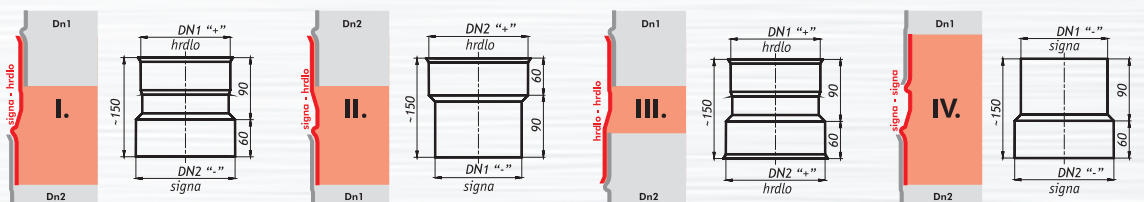
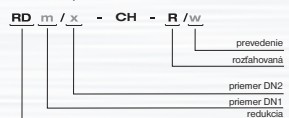



Vnútrotný priemer DN (mm)	130	140	150	160	180	200
---------------------------	-----	-----	-----	-----	-----	-----

21. Redukcia (segmentová) (priemery na objednávku: 80, 100, 110, 120, 225, 300, 350, 400, 500 mm)



Obj. č.	-	-	-	-	-	-
Cena za ks (€ s DPH)	21.85	22.19	23.79	24.25	10.95	13.24
DZ (mm)	132,8	140,7	151,9	161,4	182,1	201,2
DK (mm)	133,8	141,7	152,9	162,4	183,1	202,2
Hmotnosť (kg)	v závislosti od rozmerov					

Pre rozdiel priemerov DN2 - DN1 > 20 mm

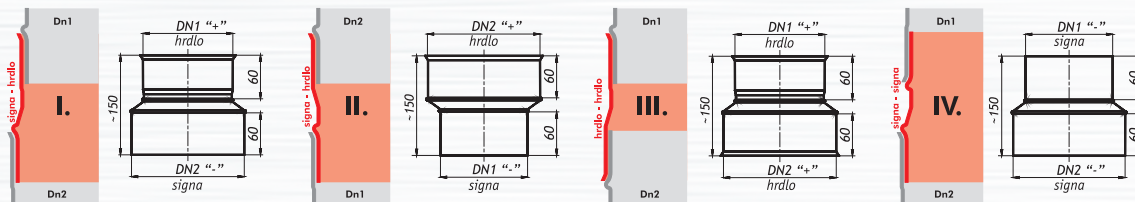

22. Koleno 90° s revíznym otvorom (priemery na objednávku: 80, 100, 110, 120, 225, 300, 350, 400, 500 mm)

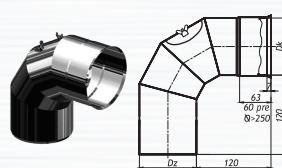

Obj. č.	10638	14523	10639	14443	10640	10641
Cena za ks (€ s DPH)	34.77	37.98	39.37	42.07	45.83	48.21
DZ (mm)	132,8	140,7	151,9	161,4	182,1	201,2
DK (mm)	133,8	141,7	152,9	162,4	183,1	202,2
Hmotnosť (kg)	0,66	0,74	0,8	0,97	1,1	1,21

23. Koleno 90° (priemery na objednávku: 80, 100, 110, 120, 225, 300, 350, 400, 500 mm)

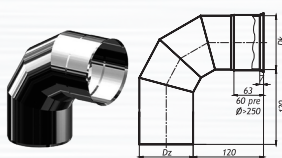

Obj. č.	10623	14028	10626	10628	10631	10634
Cena za ks (€ s DPH)	23.87	27.12	28.51	31.17	34.97	37.35
DZ (mm)	132,8	140,7	151,9	161,4	182,1	201,2
DK (mm)	133,8	141,7	152,9	162,4	183,1	202,2
Hmotnosť (kg)	0,66	0,74	0,80	0,97	1,1	1,21

24. Koleno 45° (priemery na objednávku: 80, 100, 110, 120, 225, 300, 350, 400, 500 mm)

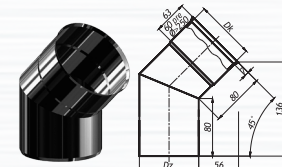

Obj. č.	10622	10907	10625	10627	10630	10633
Cena za ks (€ s DPH)	18.54	19.24	20.92	21.67	23.47	25.15
DZ (mm)	132,8	140,7	151,9	161,4	182,1	201,2
DK (mm)	133,8	141,7	152,9	162,4	183,1	202,2
Hmotnosť (kg)	0,5	0,5	0,55	0,6	0,7	0,8

25. Koleno 30° (priemery na objednávku: 80, 100, 110, 120, 225, 300, 350, 400, 500 mm)

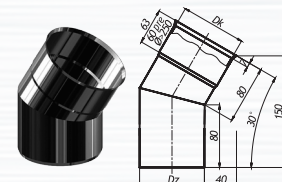

Obj. č.	10621	20877	10624	14552	10629	10632
Cena za ks (€ s DPH)	18.54	19.24	20.92	21.67	23.47	25.15
DZ (mm)	132,8	140,7	151,9	161,4	182,1	201,2
DK (mm)	133,8	141,7	152,9	162,4	183,1	202,2
Hmotnosť (kg)	0,45	0,45	0,5	0,55	0,65	0,7

26. Koleno nastaviteľné 0 - 90° so sponami a čistiacim otvorom (priemery na objednávku: 80, 100, 110, 120 mm)

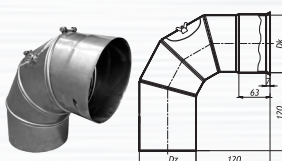

Obj. č.	10570	10573	10758	10759	10760	10761
Cena za ks (€ s DPH)	67.94	69.33	71.21	74.08	78.78	82.54
DZ (mm)	132,8	140,7	151,9	161,4	182,1	201,2
DK (mm)	133,8	141,7	152,9	162,4	183,1	202,2
Hmotnosť (kg)	0,66	0,74	0,8	0,97	1,1	1,21

27. Rozeta (priemery na objednávku: 80, 100, 110, 120, 225, 300, 350, 400, 500 mm)

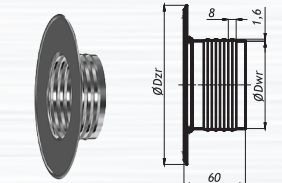

Obj. č.	10684	10685	10686	10687	10688	10689
Cena za ks (€ s DPH)	11.62	12.10	12.78	13.74	14.63	15.19
DWR (mm)	136	146	156	166	186	206
DZR (mm)	217	227	247	257	277	297
Hmotnosť (kg)	0,19	0,21	0,23	0,25	0,28	0,3



Vnútný priemer DN (mm)	130	140	150	160	180	200
------------------------	-----	-----	-----	-----	-----	-----

28. Záslepka (priemery na objednávku: 80, 100, 110, 120, 225, 300, 350, 400, 500 mm)

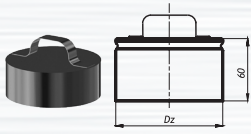

Obj. č.	18028	14364	14636	14222	14534	14637
Cena za ks (€ s DPH)	8.81	9.79	10.02	10.29	10.86	11.85
DM (mm)	138,8	140,7	151,9	161,4	182,1	201,2
Hmotnosť (kg)	0,2	0,22	0,24	0,26	0,3	0,35

29. Prechod šamot nerez (v ponuke aj iné priemery na objednávku)



Obj. č.	-	-	-	-	14746	14747
Cena za ks (€ s DPH)	-	-	-	-	37.43	39.46
D šamot (mm)	-	-	-	-	180	200
D nerez (mm)	-	-	-	-	180	200
Hmotnosť (kg)	-	-	-	-	0,69	0,75

30. Rúra s odvodnením 1/4"

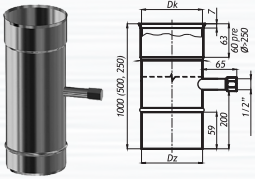

Obj. č.	-
typ odvodnenia	1/4"
Cena za ks (€ s DPH)	+25.09
	k cene rúry rovnkej (strana 14)



31. Sopúch s odnímateľným predĺžením

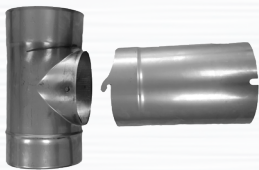

Obj. č.	24406	24407	24408	26892	26199	-
Cena za ks (€ s DPH)	37.00	40.91	42.13	44.94	50.79	-
DZ (mm)	132,8	140,7	151,9	161,4	182,1	-
DK (mm)	133,8	141,7	152,9	162,4	183,1	-
Hmotnosť (kg)	2,0	2,1	2,2	2,3	2,4	-

32. Dvierkový diel s odnímateľnými oblými dvierkami



Obj. č.	20339	22074	20340	22692	20341	20342
Cena za ks (€ s DPH)	37.00	38.13	39.20	40.62	43.55	47.17
DZ (mm)	132,8	140,7	151,9	161,4	182,1	202,2
DK (mm)	133,8	141,7	152,9	162,4	183,1	202,2
Hmotnosť (kg)	-	-	-	-	-	-

KOMÍNOVÁ ZOSTAVA ZOP NEREZ - JEDNOPLÁŠŤOVÝ KOMÍNOVÝ SYSTÉM <SWK> 1.4404

Všetky zostavy ponúkame aj v priemeroch:
80, 100, 110, 120, 225, 250, 300, 350, 400, 450, 500 mm



**Ideálne riešenie
PRI REKONŠTRUKCII
STARÝCH KOMÍNOV!**

































**CENY KOMÍNOVÝCH ZOSTÁV ZOP NEREZ
- JEDNOPLÁŠŤOVÝ KOMÍNOVÝ SYSTÉM <SWK> 1.4404**

Komínová zostava obsahuje:

Sopúch 90° alebo 45°, dvierkový diel, komínové dvierka, Meidingerovú hlavu, kryciu dosku, protidažďovú manžetu, misku pre odvod kondenzátu so sifónom a rúry 1000 mm.

rúra	sopúch		vnútorný priemer DN (mm)					
			Ø 130	Ø 140	Ø 150	Ø 160	Ø 180	Ø 200
Zostava č. 1 (€ s DPH)								
4 ks 	90° 	výška (bm)	4,4	4,5	4,5	4,5	4,5	4,5
		cena	298.39	346.56	368.30	387.44	427.62	469.90
4 ks 	45° 	výška (bm)	4,4	4,5	4,5	4,5	4,5	4,5
		cena	309.72	343.43	366.71	385.88	426.29	468.85
Zostava č. 2 (€ s DPH)								
5 ks 	90° 	výška (bm)	5,4	5,4	5,4	5,4	5,4	5,5
		cena	347.47	387.18	411.94	433.62	461.15	527.87
5 ks 	45° 	výška (bm)	5,4	5,4	5,4	5,4	5,4	5,5
		cena	344.69	384.05	410.34	432.06	479.05	526.82
Zostava č. 3 (€ s DPH)								
6 ks 	90° 	výška (bm)	6,3	6,4	6,3	6,3	6,4	6,4
		cena	368.33	427.80	439.06	462.44	533.15	585.84
6 ks 	45° 	výška (bm)	6,3	6,4	6,3	6,3	6,4	6,4
		cena	379.66	424.67	453.97	478.24	531.82	584.80
Zostava č. 4 (€ s DPH)								
7 ks 	90° 	výška (bm)	7,2	7,3	7,3	7,3	7,3	7,3
		cena	403.30	468.42	499.20	525.97	585.91	622.84
7 ks 	45° 	výška (bm)	7,2	7,3	7,3	7,3	7,3	7,3
		cena	414.62	465.29	497.60	524.41	584.58	642.77
Zostava č. 5 (€ s DPH)								
8 ks 	90° 	výška (bm)	8,2	8,2	8,2	8,2	8,2	8,3
		cena	452.38	493.51	526.32	554.80	619.44	701.78
8 ks 	45° 	výška (bm)	8,2	8,2	8,2	8,2	8,2	8,3
		cena	449.59	505.91	541.24	570.59	637.34	700.74
Zostava č. 6 (€ s DPH)								
9 ks 	90° 	výška (bm)	9,1	9,2	9,2	9,2	9,2	9,2
		cena	473.23	549.66	586.46	618.32	691.44	759.76
9 ks 	45° 	výška (bm)	9,1	9,2	9,2	9,2	9,2	9,2
		cena	484.56	546.53	584.87	616.76	690.11	758.71
Zostava č. 7 (€ s DPH)								
10 ks 	90° 	výška (bm)	10,1	10,1	10,1	10,1	10,1	10,2
		cena	522.31	590.28	630.10	664.50	724.97	817.73
10 ks 	45° 	výška (bm)	10,1	10,1	10,1	10,1	10,1	10,2
		cena	519.53	587.15	628.50	662.94	742.87	816.68

Trojplášťový komínový systém <SKD> 1.4404/1.4301

Trojplášťové komínové systémy sú vyrobené z kyselinovzdornej nerezovej ocele (typ 1.4404 podľa DIN 17441) hrúbky od 0,6/0,6 mm. Ich štandardné využitie je pre odvod spalín od spotrebičov na pevné palivo, plynových a naftových vykurovacích zariadení pracujúcich v podmienkach negatívneho tlaku. Tieto typy komínov sú odolné voči účinkom korózie pôsobiacich pri kondenzácii kyselín počas procesu horenia. Para kondenzuje na studených vnútorných stenách komína a (ako kondenzát) je odvedená do misky pre kondenzát umiestnenej na spodku komína. Výskyt kondenzácie sa objavuje zväčša v momente zapalovania kachlí, ale tiež aj ako výsledok opakovanej prevádzky. Na čistenie týchto komínov používať výlučne nerezové alebo plastové kefy.

Výhody:

- kyselinovzdornosť, zvlášť voči sírovým kyselinám
- oveľa nižší odpor voči toku spalín v porovnaní s tradičným tehlovým komínom vďaka malej drsnosti povrchu
- možnosť použitia komínových vložiek vo vnútri budov, v prípade neskôr stavovaných komínov, ako aj počas renovácie starších komínov
- ľahká a jednoduchá montáž, bez nutnosti demolačných prác
- možnosť individuálnej konfi gurácie systému

Hrdlové spoje

Jednotlivé prvky komínového systému sú spojené vložením jednej časti prvku - signy, do druhej časti prvku - hrdla. Vďaka hrdlovým spojom dosiahneme pevnú a stabilnú konštrukciu komína. Spôsob spojenia prvkov umožňuje odtok kondenzátu po stenách komína do misky pre odvod kondenzátu. Vonkajší plášť je orientovaný hrdlom dole, čo zabráni zatečeniu dažďovej vody do komína. Prvky vonkajšieho plášťa v mieste spojov by mali byť pred osadením spony spojené niekoľkými nerezovými nitmi.

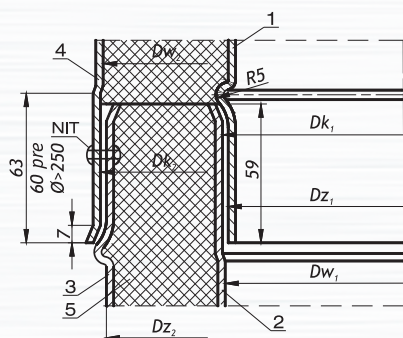

1. Signa - vnútorná rúra
2. Hrdlo - vnútorná rúra
3. Signa - vonkajšia rúra
4. Hrdlo - vonkajšia rúra
5. Tepelná izolácia



Dostupné aj vo všetkých farebných odtieňoch RAL



Príklad montáže trojplášťového komína vo vnútri stavby

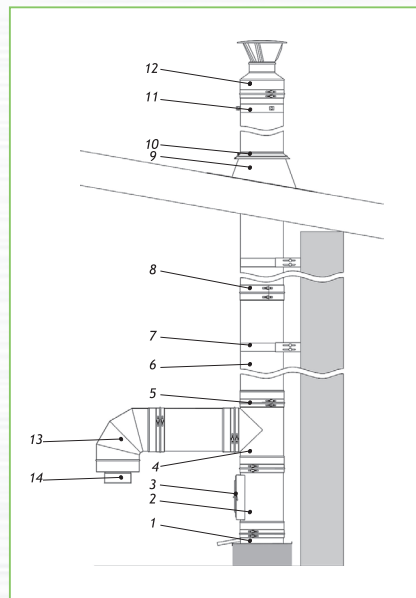

- 1 - Miska pre odvod kondenzátu
- 2 - Dvierkový diel
- 3 - Komínové dvierka
- 4 - Sopúch 90°
- 5 - Spona 50
- 6 - Rúra 1000 (mm)
- 7 - Prestaviteľná objímka
- 8 - Spona 90
- 9 - Prestup strechou 0-20°
- 10 - Protidažďová manžeta
- 11 - Kotviaca a závesná objímka
- 12 - Komínové ústie
- 13 - Kolená 90°
- 14 - Prechod na jednoplášť

Príklad montáže trojplášťového komína - vonkajšie použitie

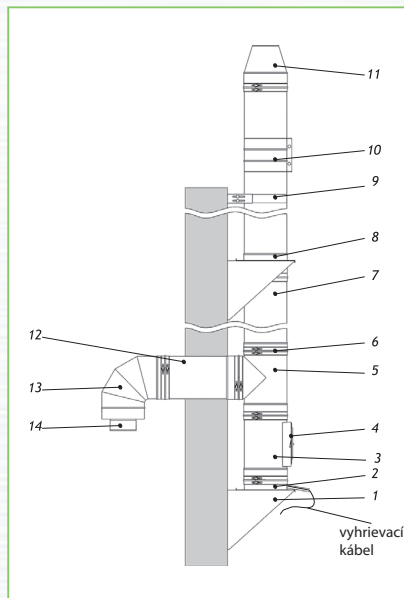

- 1 - Konzola nastaviteľná
- 2 - Miska pre odvod kondenzátu
- 3 - Dvierkový diel
- 4 - Komínové dvierka
- 5 - Sopúch 90°
- 6 - Spona 50
- 7 - Rúra 1000 (mm)
- 8 - Vynášací diel
- 9 - Prestaviteľná objímka
- 10 - Spona 250
- 11 - Komínové ústie
- 12 - Rúra 250 (mm)
- 13 - Kolená 90°
- 14 - Prechod na jednoplášť



Vnútrotný priemer DN 1 (mm)	130	150	180	200	250
-----------------------------	-----	-----	-----	-----	-----

1. Rúra 250 mm (priemery na objednávku DN1/DN2: 100/200, 110/200, 120/225, 140/225, 160/250, 225/325, 350/450, 400/500, 450/550, 500/600 mm)

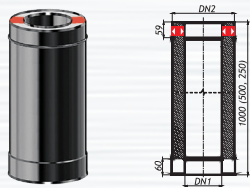

Obj. č.	10494	10500	10503	10506	10512
Cena za ks (€ s DPH)	40.74	45.51	50.71	53.94	78.09
DN 2 (mm)	225	250	280	300	350
Hmotnosť (kg)	2,07	2,37	2,63	2,84	3,37

2. Rúra 500 mm (priemery na objednávku DN1/DN2: 100/200, 110/200, 120/225, 140/225, 160/250, 225/325, 350/450, 400/500, 450/550, 500/600 mm)

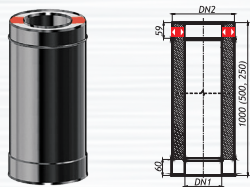

Obj. č.	10495	10501	10504	10507	10513
Cena za ks (€ s DPH)	68.75	77.72	87.34	93.51	129.66
DN 2 (mm)	225	250	280	300	350
Hmotnosť (kg)	4,13	4,63	5,25	5,68	6,73

3. Rúra 1000 mm (priemery na objednávku DN1/DN2: 100/200, 110/200, 120/225, 140/225, 160/250, 225/325, 350/450, 400/500, 450/550, 500/600 mm)

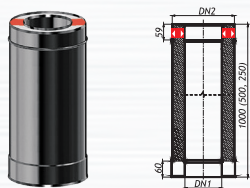

Obj. č.	10493	10499	10502	10505	10511
Cena za ks (€ s DPH)	103.30	117.44	132.74	142.48	212.38
DN 2 (mm)	225	250	280	300	350
Hmotnosť (kg)	8,25	9,25	10,50	11,35	13,45

4. Sopúch 90° (priemery na objednávku DN1/DN2: 100/200, 110/200, 120/225, 140/225, 160/250, 225/325, 350/450, 400/500, 450/550, 500/600 mm)

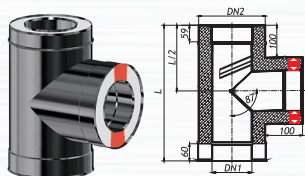

Obj. č.	10519	10521	10523	10525	10529
Cena za ks (€ s DPH)	96.85	112.44	131.57	143.65	218.46
DN 2 (mm)	225	250	280	300	350
L (mm)	425	450	480	500	550
Hmotnosť (kg)	4,4	5,2	6,2	6,95	8,95

5. Sopúch 45° (priemery na objednávku DN1/DN2: 100/200, 110/200, 120/225, 140/225, 160/250, 225/325, 350/450, 400/500, 450/550, 500/600 mm)

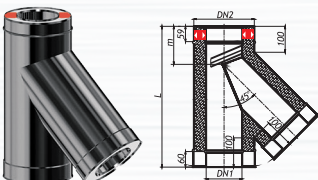

Obj. č.	10518	10520	10522	10524	14098
Cena za ks (€ s DPH)	131.14	150.84	177.11	194.19	295.18
DN 2 (mm)	225	250	280	300	350
L/m (mm)	520/125	555/130	600/140	625/140	695/150
Hmotnosť (kg)	5,0	6,0	7,3	8,15	10,7

6. Dvierkový diel s dvierkami (priemery na objednávku DN1/DN2: 100/200, 110/200, 120/225, 140/225, 160/250, 225/325, 350/450, 400/500, 450/550, 500/600 mm)

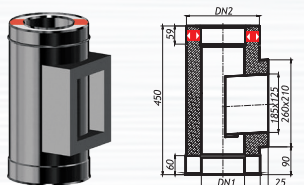

Obj. č.	10536	10537	10538	10539	10541
Cena za ks (€ s DPH)	144.02	151.56	165.09	170.29	216.91
DN 2 (mm)	225	250	280	300	350
Hmotnosť (kg)	4,35	4,8	5,35	5,75	6,7

7. Miska pre odvod kondenzátu (priemery na objednávku DN1/DN2: 100/200, 110/200, 120/225, 140/225, 160/250, 225/325, 350/450, 400/500, 450/550, 500/600 mm)

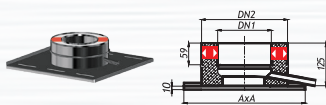

Obj. č.	10557	10558	10559	10560	10562
Cena za ks (€ s DPH)	71.55	79.75	84.66	99.08	136.94
DN 2 (mm)	225	250	280	300	350
A (mm)	325	350	380	400	450
Hmotnosť (kg)	2,55	2,9	3,5	3,9	4,65

8. Vynášací diel (priemery na objednávku DN1/DN2: 100/200, 110/200, 120/225, 140/225, 160/250, 225/325, 350/450, 400/500, 450/550, 500/600 mm)

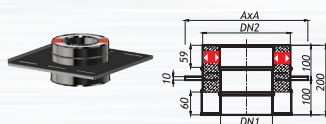

Obj. č.	21001	10490	10491	10492	15293
Cena za ks (€ s DPH)	68.44	72.24	85.12	91.20	122.29
DN 2 (mm)	225	250	280	300	350
A (mm)	325	350	380	400	450
Hmotnosť (kg)	2,55	2,9	3,5	3,9	4,65



Vnútorný priemer DN 1 (mm)	130	150	180	200	250	
9. Päta nadstavka (priemery na objednávku DN1/DN2: 100/200, 110/200, 120/225, 140/225, 160/250, 225/325, 350/450, 400/500, 450/550, 500/600 mm)						
	Obj. č.	10485	10486	10487	10488	10489
	Cena za ks (€ s DPH)	64.73	68.30	85.83	88.31	113.73
	DN 2 (mm)	225	250	280	300	350
	A (mm)	325	350	380	400	450
	Hmotnosť (kg)	2,35	2,7	3,15	3,5	4,35
10. Redukcia segmentová I. (priemery na objednávku DN1/DN2: 100/200, 110/200, 120/225, 140/225, 160/250, 225/325, 350/450, 400/500, 450/550, 500/600 mm)						
	Obj. č.	-	-	-	-	-
	Cena za ks (€ s DPH)	65.59	75.89	95.37	111.64	137.88
	DN 2 (mm)	225	250	280	300	350
	Hmotnosť (kg)	v závislosti od rozmerov				
11. Redukcia segmentová II. (priemery na objednávku DN1/DN2: 100/200, 110/200, 120/225, 140/225, 160/250, 225/325, 350/450, 400/500, 450/550, 500/600 mm)						
	Obj. č.	-	-	-	-	-
	Cena za ks (€ s DPH)	65.59	75.89	95.37	111.64	137.88
	DN 2 (mm)	225	250	280	300	350
	Hmotnosť (kg)	v závislosti od rozmerov				
12. Komínové ústie s Meidingerovou hlavou (priemery na objednávku DN1/DN2: 100/200, 110/200, 120/225, 140/225, 160/250, 225/325, 350/450, 400/500, 450/550, 500/600 mm)						
	Obj. č.	10415	10416	10417	10418	10419
	Cena za ks (€ s DPH)	43.29	52.57	60.47	64.39	95.94
	DN 2 (mm)	225	250	280	300	350
	A/B (mm)	220/410	290/430	290/430	290/450	450/630
	Hmotnosť (kg)	1,75	2,05	2,25	2,4	3,6
13. Komínové ústie (priemery na objednávku DN1/DN2: 100/200, 110/200, 120/225, 140/225, 160/250, 225/325, 350/450, 400/500, 450/550, 500/600 mm)						
	Obj. č.	10530	10531	10532	10533	10535
	Cena za ks (€ s DPH)	53.02	58.50	65.19	69.75	102.28
	DN 2 (mm)	225	250	280	300	350
	H (mm)	330	330	330	330	330
	Hmotnosť (kg)	1,2	1,5	1,8	2,0	4,2
14. Koleno 90° (priemery na objednávku DN1/DN2: 100/200, 110/200, 120/225, 140/225, 160/250, 225/325, 350/450, 400/500, 450/550, 500/600 mm)						
	Obj. č.	14111	10423	10426	10429	10432
	Cena za ks (€ s DPH)	81.23	91.97	104.05	114.81	163.38
	DN 2 (mm)	225	250	280	300	350
	Hmotnosť (kg)	2,75	3,7	4,2	4,5	6,45
15. Koleno 30° (priemery na objednávku DN1/DN2: 100/200, 110/200, 120/225, 140/225, 160/250, 225/325, 350/450, 400/500, 450/550, 500/600 mm)						
	Obj. č.	18072	10421	10424	10427	10430
	Cena za ks (€ s DPH)	61.85	69.95	81.83	84.94	120.58
	DN 2 (mm)	225	250	280	300	350
	Hmotnosť (kg)	1,75	2,0	2,4	2,65	3,35
16. Koleno 45° (priemery na objednávku DN1/DN2: 100/200, 110/200, 120/225, 140/225, 160/250, 225/325, 350/450, 400/500, 450/550, 500/600 mm)						
	Obj. č.	14084	10422	10425	10428	10431
	Cena za ks (€ s DPH)	61.85	69.95	81.83	84.94	120.58
	DN 2 (mm)	225	250	280	300	350
	Hmotnosť (kg)	1,95	2,25	2,65	3,0	3,0



Vnútorný priemer DN 1 (mm)	130	150	180	200	250
17. Uzáver izolácie horný (priemery na objednávku DN1/DN2: 100/200, 110/200, 120/225, 140/225, 160/250, 225/325, 350/450, 400/500, 450/550, 500/600 mm)					
Obj. č.	14681	16404	14116	17467	15432
Cena za ks (€ s DPH)	13.68	14.56	15.62	16.36	22.04
DN 2 (mm)	225	250	280	300	350
Hmotnosť (kg)	0,16	0,21	0,25	0,28	0,34

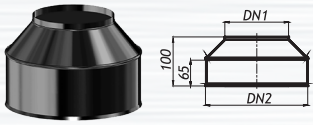

18. Uzáver izolácie dolný (priemery na objednávku DN1/DN2: 100/200, 110/200, 120/225, 140/225, 160/250, 225/325, 350/450, 400/500, 450/550, 500/600 mm)					
Obj. č.	14258	10439	10440	10441	10442
Cena za ks (€ s DPH)	13.68	14.56	15.62	16.36	22.04
DN 2 (mm)	225	250	280	300	350
Hmotnosť (kg)	0,16	0,21	0,25	0,28	0,34

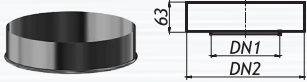

19. Konzola nastaviteľná (50 - 150 mm) (priemery na objednávku DN1/DN2: 100/200, 110/200, 120/225, 140/225, 160/250, 225/325, 350/450, 400/500, 450/550, 500/600 mm)					
Obj. č.	10433	10434	10435	10436	10438
Cena za ks (€ s DPH)	48.20	52.79	58.85	69.75	92.97
DN 2 (mm)	225	250	280	300	350
A (mm)	225	250	280	300	350
Hmotnosť (kg)	1,3	1,55	1,85	2,1	2,7

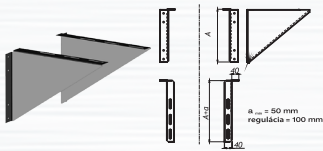

20. Konzola nastaviteľná (150 - 250 mm) (priemery na objednávku DN1/DN2: 100/200, 110/200, 120/225, 140/225, 160/250, 225/325, 350/450, 400/500, 450/550, 500/600 mm)					
Obj. č.	23329	23330	23331	23426	23332
Cena za ks (€ s DPH)	76.41	83.26	85.83	103.42	132.20
DN 2 (mm)	225	250	280	300	350
A (mm)	225	250	280	300	350
Hmotnosť (kg)	1,3	1,55	1,85	2,1	2,7

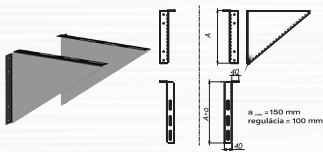

21. Spona 90 (priemery na objednávku DN1/DN2: 100/200, 110/200, 120/225, 140/225, 160/250, 225/325, 350/450, 400/500, 450/550, 500/600 mm)					
Obj. č.	10449	10450	10451	10452	10454
Cena za ks (€ s DPH)	12.25	13.13	13.99	14.79	16.53
DN 2 (mm)	225	250	280	300	350
Hmotnosť (kg)	0,3	0,35	0,4	0,4	0,5

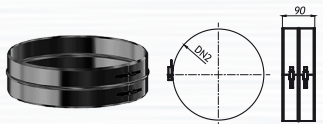

22. Spona 50 (priemery na objednávku DN1/DN2: 100/200, 110/200, 120/225, 140/225, 160/250, 225/325, 350/450, 400/500, 450/550, 500/600 mm)					
Obj. č.	10456	10457	10458	10459	10461
Cena za ks (€ s DPH)	8.19	8.79	9.31	9.88	11.02
DN 2 (mm)	225	250	280	300	350
Hmotnosť (kg)	0,19	0,21	0,23	0,25	0,29



23. Spona 250 (priemery na objednávku DN1/DN2: 100/200, 110/200, 120/225, 140/225, 160/250, 225/325, 350/450, 400/500, 450/550, 500/600 mm)					
Obj. č.	10462	10463	10464	10465	10467
Cena za ks (€ s DPH)	34.86	36.89	38.80	40.72	45.11
DN 2 (mm)	225	250	280	300	350
Hmotnosť (kg)	2,35	2,65	2,9	3,15	3,65



24. Spona 74 (priemery na objednávku DN1/DN2: 120/225, 140/225, 160/260, 225/325, 350/450, 400/500 mm)					
Obj. č.	22700	22701	22702	22703	22704
Cena za ks (€ s DPH)	15.73	16.10	16.82	17.16	19.30
DN 2 (mm)	225	250	280	300	350
Hmotnosť (kg)	0,38	0,41	0,44	0,46	0,52



Vnútny priemer DN 1 (mm)	130	150	180	200	250	300
25. Prestaviteľná objímka (50 - 150 mm) (priemery na objednávku DN1/DN2: 100/200, 110/200, 120/225, 140/225, 160/250, 225/325, 350/450, 400/500, 450/550, 500/600 mm)						
Obj. č.	10443	10444	10445	10446	10447	10448
Cena za ks (€ s DPH)	37.26	40.00	41.37	42.77	51.14	57.85
DN 2 (mm)	225	250	280	300	350	400
Hmotnosť (kg)	2,35	2,65	2,9	3,15	3,65	4,15

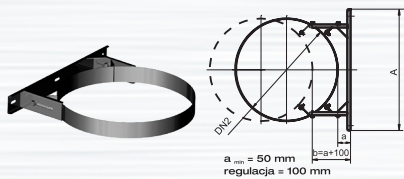

26. Prestaviteľná objímka (150 - 250 mm) (priemery na objednávku DN1/DN2: 100/200, 110/200, 120/225, 140/225, 160/250, 225/325, 350/450, 400/500, 450/550, 500/600 mm)						
Obj. č.	23334	20794	23335	23336	23337	23338
Cena za ks (€ s DPH)	52.94	56.51	57.93	60.07	69.95	78.98
DN 2 (mm)	225	250	280	300	350	400
Hmotnosť (kg)	2,35	2,65	2,9	3,15	3,65	4,15

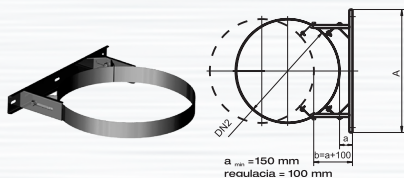

27. Kotviaca a závesná objímka (priemery na objednávku DN1/DN2: 100/200, 110/200, 120/225, 140/225, 160/250, 225/325, 350/450, 400/500, 450/550, 500/600 mm)						
Obj. č.	10469	10470	10471	10472	10474	14087
Cena za ks (€ s DPH)	26.18	27.95	29.69	31.49	35.03	39.26
DN 2 (mm)	225	250	280	300	350	400
Hmotnosť (kg)	1,0	1,4	1,5	1,6	1,9	2,1



28. Kolená 90° s revíznym otvorom (priemery na objednávku DN1/DN2: 100/200, 110/200, 120/225, 140/225, 160/250, 225/325, 350/450, 400/500, 450/550, 500/600 mm)						
Obj. č.	21031	19502	18699	21032	21033	21034
Cena za ks (€ s DPH)	126.92	137.65	149.73	160.49	209.06	243.93
DN 2 (mm)	225	250	280	300	350	400
Hmotnosť (kg)	2,75	3,7	4,2	4,5	6,45	7,8

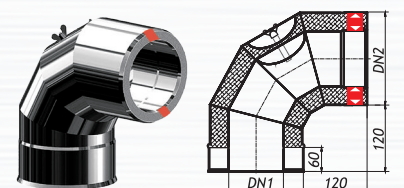

29. Prechod šamot - trojplášť (SKD), nerez (priemery na objednávku DN1/DN2: 100/200, 110/200, 120/225, 140/225, 160/250, 225/325, 350/450, 400/500, 450/550, 500/600 mm)						
Obj. č.	-	10810	18704	10811	20088	-
Cena za ks (€ s DPH)	-	106.75	155.11	130.86	134.42	-
DN 2 (mm)	-	250	-	300	350	-
A (mm)	-	350	-	400	450	-
Hmotnosť (kg)	-	2,5	2,8	3,5	4,5	-

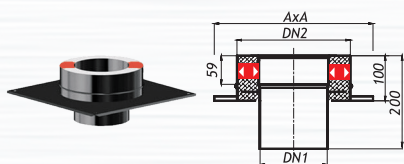

30. Prechod na jednoplášť I. (priemery na objednávku DN1/DN2: 100/200, 110/200, 120/225, 140/225, 160/250, 225/325, 350/450, 400/500, 450/550, 500/600 mm)						
Obj. č.	10542	10544	10546	10548	10554	10556
Cena za ks (€ s DPH)	25.87	29.04	32.29	33.15	40.54	46.23
DN 2 (mm)	225	250	280	300	350	400
Hmotnosť (kg)	0,45	0,55	0,6	0,7	0,8	1,0

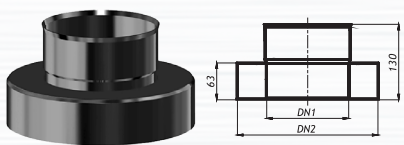

31. Prechod na jednoplášť II. (priemery na objednávku DN1/DN2: 100/200, 110/200, 120/225, 140/225, 160/250, 225/325, 350/450, 400/500, 450/550, 500/600 mm)						
Pre sopúch 45°						
Obj. č.	10543	10545	10547	10549	10553	14110
Cena za ks (€ s DPH)	25.87	29.04	32.29	33.15	40.54	46.23
DN 2 (mm)	225	250	280	300	350	400
Hmotnosť (kg)	0,45	0,55	0,6	0,7	0,8	1,0

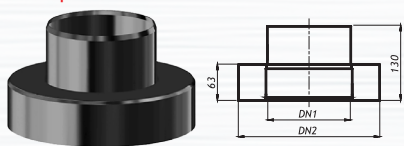

32. Prestup strechou α20 (priemery na objednávku DN1/DN2: 100/200, 110/200, 120/225, 140/225, 160/250, 225/325, 350/450, 400/500, 450/550, 500/600 mm)						
Obj. č.	14089	10476	14091	10481	10483	10484
Cena za ks (€ s DPH)	81.40	89.88	99.65	106.02	126.80	150.53
DN 2 (mm)	225	250	280	300	350	400
A/B (mm)	628/632	658/708	710/718	748/756	781/816	802/803
Hmotnosť (kg)	v závislosti od rozmerov					

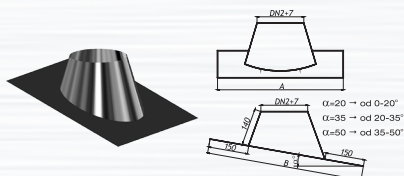



Vnútrotný priemer DN 1 (mm)	130	150	180	200	250	300
33. Prestup strechou s olovenou platňou α20 (priemery na objednávku DN1/DN2: 100/200, 110/200, 120/225, 140/225,160/250, 225/325, 350/450, 400/500, 450/550, 500/600 mm)						
Obj. č.	21183	21185	15326	14183	21186	21188
Cena za ks (€ s DPH)	188.82	234.85	249.84	267.68	308.03	339.06
DN 2 (mm)	225	250	280	300	350	400
A/B (mm)	628/632	685/708	710/718	748/756	781/816	802/803
Hmotnosť (kg)	v závislosti od rozmerov					

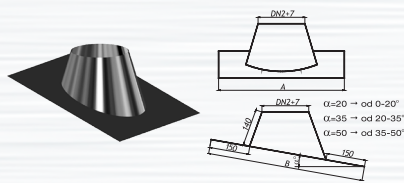

34. Prestup strechou α35 (priemery na objednávku DN1/DN2: 100/200, 110/200, 120/225, 140/225,160/250, 225/325, 350/450, 400/500, 450/550, 500/600 mm)						
Obj. č.	14088	10477	14092	10479	14093	14095
Cena za ks (€ s DPH)	103.90	115.32	131.46	139.51	173.03	195.04
DN 2 (mm)	225	250	280	300	350	400
A/B (mm)	665/724	694/758	708/769	746/816	806/899	867/939
Hmotnosť (kg)	v závislosti od rozmerov					

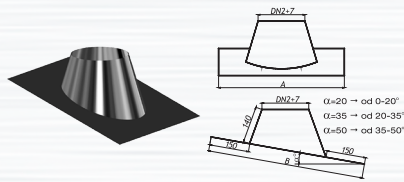

35. Prestup strechou s olovenou platňou α35 (priemery na objednávku DN1/DN2: 100/200, 110/200, 120/225, 140/225,160/250, 225/325, 350/450, 400/500, 450/550, 500/600 mm)						
Obj. č.	21184	17980	14457	10480	14102	21189
Cena za ks (€ s DPH)	255.20	275.19	297.32	314.79	367.99	429.38
DN 2 (mm)	225	250	280	300	350	400
A/B (mm)	665/724	694/758	708/769	746/816	806/899	867/939
Hmotnosť (kg)	v závislosti od rozmerov					

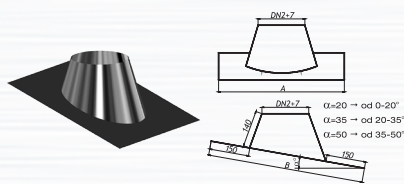

36. Prestup strechou α50 (priemery na objednávku DN1/DN2: 100/200, 110/200, 120/225, 140/225,160/250, 225/325, 350/450, 400/500, 450/550, 500/600 mm)						
Obj. č.	10475	14090	10478	10482	14094	14096
Cena za ks (€ s DPH)	123.80	144.16	163.26	176.40	236.50	251.86
DN 2 (mm)	225	250	280	300	350	400
A/B (mm)	700/879	735/944	769/980	795/1017	821/959	908/1168
Hmotnosť (kg)	v závislosti od rozmerov					

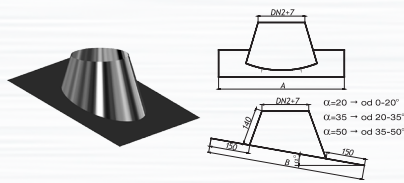

37. Prestup strechou s olovenou platňou α50 (priemery na objednávku DN1/DN2: 100/200, 110/200, 120/225, 140/225,160/250, 225/325, 350/450, 400/500, 450/550, 500/600 mm)						
Obj. č.	14257	14605	15330	17484	21187	21190
Cena za ks (€ s DPH)	286.95	321.59	345.86	359.42	400.11	499.67
DN 2 (mm)	225	250	280	300	350	400
A/B (mm)	700/879	735/944	769/980	795/1017	821/959	908/1168
Hmotnosť (kg)	v závislosti od rozmerov					

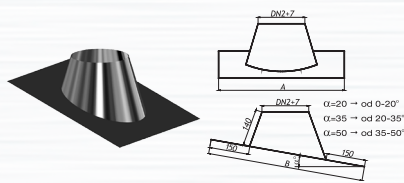

38. Rúra nastaviteľná 2x500 mm (priemery na objednávku DN1/DN2: 100/200, 110/200, 120/225, 140/225,160/250, 225/325, 350/450, 400/500, 450/550, 500/600 mm) (v ponuke je aj rúra nastaviteľná 2x250 mm)						
Obj. č.	21007	10515	10516	10517	19799	21008
Cena za ks (€ s DPH)	154.58	172.46	212.95	203.92	306.88	350.00
DN 2 (mm)	225	250	280	300	350	400
Hmotnosť (kg)	8,05	9,0	10,25	11,1	13,2	15,3

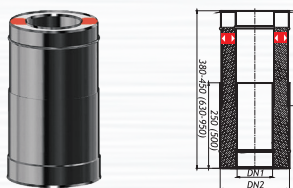

39. Protidažďová manžeta (priemery na objednávku: 80, 100, 110, 120, 130, 140, 150, 160, 180, 200, 250, 400, 450, 500 mm)						
Obj. č.	10614	10615	10616	10617	10618	10619
Cena za ks (€ s DPH)	14.43	15.12	15.96	16.57	18.05	19.44
DW (mm)	225,5	251,0	281	300,4	349,7	400,7
DM (mm)	326	350	380	400	450	501
Hmotnosť (kg)	0,29	0,31	0,35	0,36	0,41	0,45

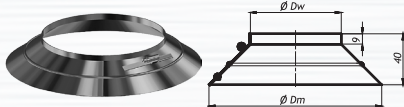



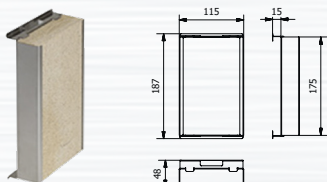













40. Plynotesná záslepka na komínové dvierka SWK, SKD						
Obj. č.	26534					
Cena za ks (€ s DPH)	9.85					
Rozmery š/v/h (mm)	115/187/48					
Hmotnosť (kg)	0,6					



**CENY KOMÍNOVÝCH ZOSTÁV ZOP NEREZ
- TROJPLÁŠŤOVÝ KOMÍNOVÝ SYSTÉM <SKD> 1.4404/1.4301**
Komínová zostava obsahuje:

Sopúch 90° alebo 45°, prechod na jednoplášť, dvierkový diel, komínové dvierka, komínové ústie, konzolu nastaviteľnú, misku pre odvod kondenzátu, spony, prestaviteľné objímky a rúry 1000 mm.

rúra	sopúch	vnútorný priemer DN (mm)					
		Ø 150	Ø 180	Ø 200	Ø 250		
Zostava č. 1 (€ s DPH)							
4 ks 	90° 	výška (bm)	4,9	4,9	4,9	5,0	spona: 9 ks prestaviteľná objímka: 2 ks
		cena	1 095.11	1 217.14	1 311.20	1 884.85	
4 ks 	45° 	výška (bm)	4,9	4,9	4,9	5,0	spona: 8 ks prestaviteľná objímka: 2 ks
		cena	1 133.51	1 262.68	1 361.75	1 961.57	
Zostava č. 2 (€ s DPH)							
5 ks 	90° 	výška (bm)	5,8	5,8	5,9	5,9	spona: 9 ks prestaviteľná objímka: 2 ks
		cena	1 265.68	1 405.25	1 511.24	2 113.76	
5 ks 	45° 	výška (bm)	5,8	5,8	5,9	5,9	spona: 9 ks prestaviteľná objímka: 2 ks
		cena	1 304.08	1 450.79	1 561.79	2 190.48	
Zostava č. 3 (€ s DPH)							
6 ks 	90° 	výška (bm)	6,7	6,8	6,8	6,8	spona: 10 ks prestaviteľná objímka: 2 ks
		cena	1 396.25	1 551.98	1 668.52	2 342.68	
6 ks 	45° 	výška (bm)	6,7	6,8	6,8	6,8	spona: 10 ks prestaviteľná objímka: 2 ks
		cena	1 434.65	1 597.52	1 719.06	2 419.39	
Zostava č. 4 (€ s DPH)							
7 ks 	90° 	výška (bm)	7,7	7,7	7,7	7,8	spona: 11 ks prestaviteľná objímka: 3 ks
		cena	1 566.82	1 740.10	1 868.56	2 622.73	
7 ks 	45° 	výška (bm)	7,7	7,7	7,7	7,8	spona: 11 ks prestaviteľná objímka: 3 ks
		cena	1 605.22	1 785.64	1 919.10	2 699.45	
Zostava č. 5 (€ s DPH)							
8 ks 	90° 	výška (bm)	8,6	8,7	8,7	8,7	spona: 12 ks prestaviteľná objímka: 3 ks
		cena	1 697.39	1 886.83	2 025.83	2 851.64	
8 ks 	45° 	výška (bm)	8,7	8,8	8,8	8,7	spona: 12 ks prestaviteľná objímka: 3 ks
		cena	1 735.79	1 932.37	2 076.37	2 928.36	
Zostava č. 6 (€ s DPH)							
9 ks 	90° 	výška (bm)	9,6	9,6	9,6	9,7	spona: 13 ks prestaviteľná objímka: 3 ks
		cena	1 827.96	2 033.57	2 183.10	3 080.56	
9 ks 	45° 	výška (bm)	9,6	9,6	9,6	9,7	spona: 13 ks prestaviteľná objímka: 3 ks
		cena	1 866.36	2 079.11	2 233.64	3 157.27	
Zostava č. 7 (€ s DPH)							
10 ks 	90° 	výška (bm)	10,5	10,5	10,6	10,6	spona: 14 ks prestaviteľná objímka: 4 ks
		cena	1 998.53	2 221.68	2 383.14	3 360.61	
10 ks 	45° 	výška (bm)	10,5	10,5	10,6	10,6	spona: 14 ks prestaviteľná objímka: 4 ks
		cena	2 036.93	2 267.22	2 433.68	3 437.33	

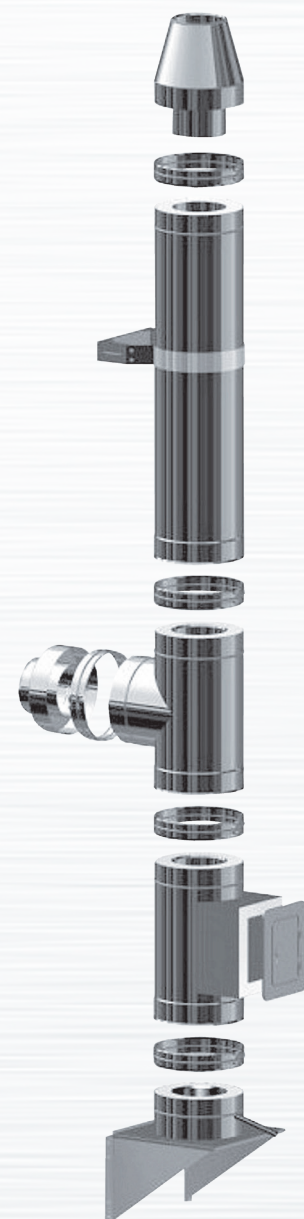



SPALINOVÝ KOMÍNOVÝ SYSTÉM <SKS> 1.4301 - RIEŠENIA PRE PLYNOVÉ KOTLE A KOTOLNE

Jednoplášťové spalinové systémy sú vyrobené z kyselinovzdornej nerezovej ocele (typ 1.4301 podľa DIN 17441) hrúbky 0,4 a 0,5 mm. Ich štandardné použitie je pre odvod spalín od moderných plynových spotrebičov s uzavretou spaľovacou komorou, alebo pre kondenzačné kotly, kde je teplota spalín nízka. Tieto typy kotlov sú vybavené ventilátorom pre odvod spalín, ktorý vytvára pozitívny tlak v komínovom potrubí.

Tieto typy komínov pozostávajú z jednoplášťových spalinových potrubí odvádzajúcich spaliny od spotrebiča. Spalinové komíny musia dosahovať vysokú tesnosť kvôli ich prevádzke pod zvýšeným tlakom. Aby sa zabránilo úniku spalín zo spojov potrubia, na hrdlách potrubia sú použité špeciálne tesnenia.

Výhody:

- odolnosť voči agresívnym chemickým zložkám obsiahnutým v spalinách
- dlhá životnosť komína, s možnosťou recyklácie všetkých komponentov po skončení používania
- využitie kotla na jeho maximálnu účinnosť a tým zníženie emisií škodlivých látok
- ľahká a jednoduchá montáž, bez nutnosti demolačných prác
- možnosť individuálnej konfigurácie systému
- nehorľavé materiály a vysoká úroveň tesnosti komína

Hrdlové spoje

Jednotlivé prvky komínového systému sú spojené vložením jednej časti prvku - signy, do druhej časti prvku - hrdla. Vďaka hrdlovým spojom dosiahneme pevnú a stabilnú konštrukciu komína. Spôsob spojenia prvkov umožňuje odtok kondenzátu po stenách komína do misky pre odvod kondenzátu.

Použitie tesnenia zo silikónovej gumi nachádzajúcej sa v prelise hrdla zabezpečuje tesnosť systému pri tlaku spalín do 200 Pa. Max. prevádzková teplota 200°C.

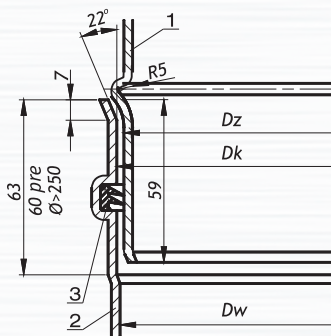

1. Signa
2. Hrdlo
3. Silikónové tesnenie

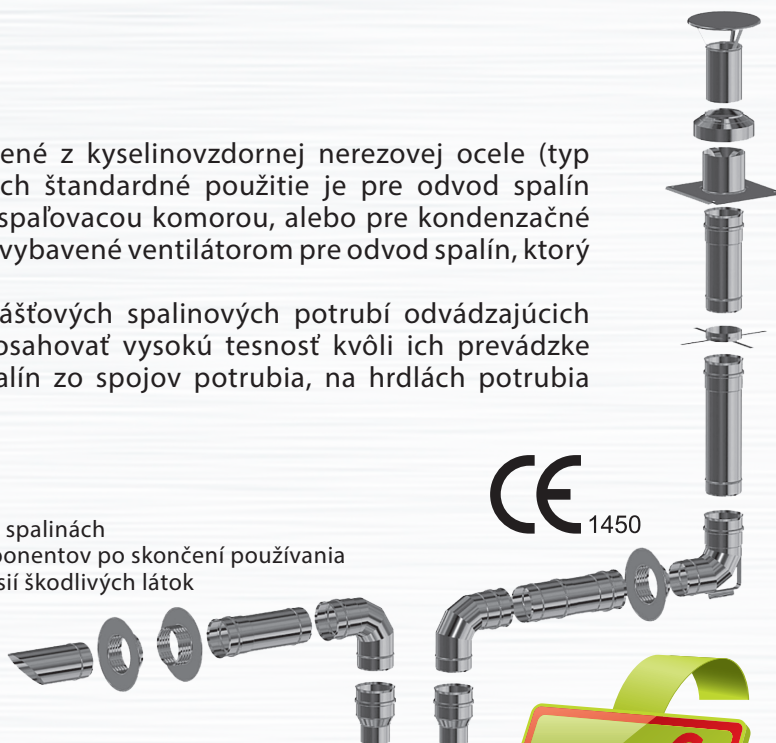

Hrúbka materiálu

DN (mm)	60	80	100	110	120	130	140	150	160	180	200	225	250
1.4301	0,4	0,4	0,4	0,4	0,4	0,4	0,5	0,5	0,5	0,5	0,5	0,5	0,5

Príklad montáže spalinového komína - zvislý odvod spalín

- 1 - Redukcia (adaptér)
- 2 - Kolená 90°
- 3 - Rúra nastaviteľná 2x250 (mm)
- 4 - Rozeta
- 5 - Kolená 90° s podperou
- 6 - Rúra 250 (mm)
- 7 - Rúra 1000 (mm)
- 8 - Dištančná objímka
- 9 - Krycia doska
- 10 - Protidažďová manžeta

Príklad montáže spalinového komína - bočný odvod spalín

- 1 - Redukcia (adaptér)
- 2 - Kolená 90°
- 3 - Rúra 250 (mm)
- 4 - Bočné ústie 1000 (mm)
- 5 - Rozeta

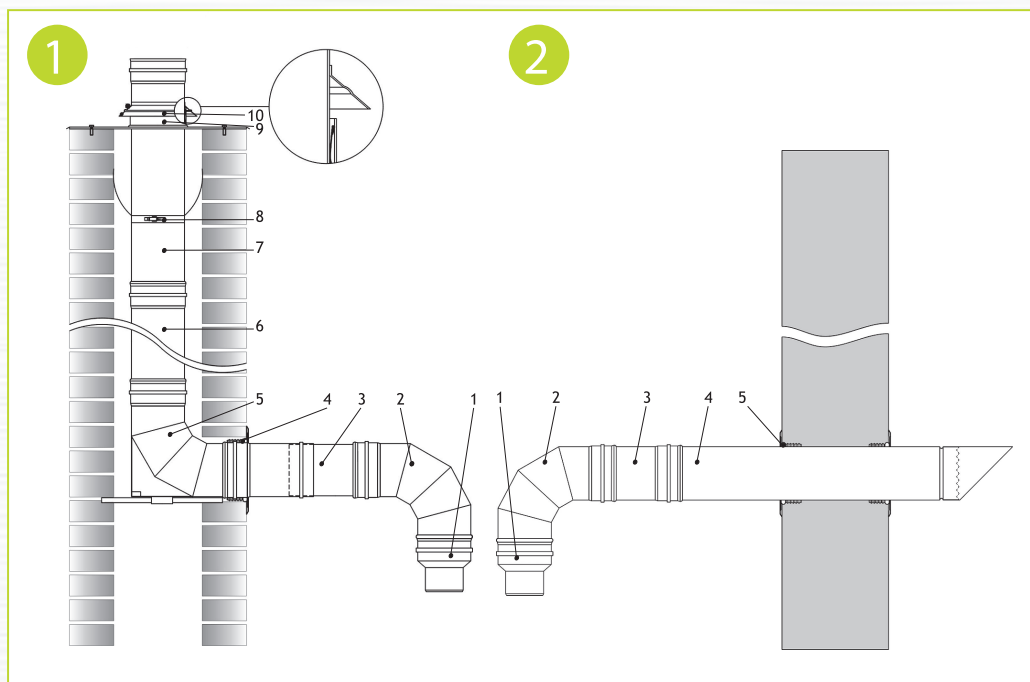



VZDUCHOVO-SPALINOVÝ KOMÍNOVÝ SYSTÉM <SKSP> 1.4301/1.4301 - RIEŠENIA PRE PLYNOVÉ KOTLE A KOTOLNE

Vnútrné rúry sú vyrobené z kyselinovzdornej nerezovej ocele (typ 1.4301 podľa DIN 17441) hrúbky 0,4 a 0,5 mm. Ich štandardné použitie je pre odvod spalín od moderných plynových kotlov s uzavretou spaľovacou komorou, alebo pre kondenzačné kotly, kde je teplota spalín nízka. Sú vybavené ventilátorom pre odvod spalín, ktorý vytvára pozitívny tlak v komínovom potrubí. Vzduchovo spalínové komíny pozostávajú z koaxiálnych dymovodov odvádzajúcich spaliny cez vnútorné potrubie a privádzajúcich vzduch pre horenie cez vonkajšie potrubie. Vnútrné potrubie musí mať vysokú úroveň tesnosti kvôli prevádzke pod zvýšeným tlakom. Aby sa zabránilo úniku spalín zo spojov potrubia, na hrdlách potrubia sú použité špeciálne tesnenia.

Výhody:

- odolnosť voči agresívnym chemickým zložkám obsiahnutým v spaliniach
- dlhá životnosť komína, s možnosťou recyklácie všetkých komponentov po skončení používania
- využitie kotla na jeho maximálnu účinnosť a tým zníženie emisií škodlivých látok
- ľahká a jednoduchá montáž, bez nutnosti demolačných prác
- možnosť individuálnej konfigurácie systému
- nehorľavé materiály a vysoká úroveň tesnosti komína

Hrdlové spoje

Jednotlivé prvky komínového systému sú spojené vložení jednej časti prvku - signy, do druhej časti prvku - hrdla. Vďaka hrdlovým spojom dosiahneme pevnú a stabilnú konštrukciu komína. Spôsob spojenia prvkov umožňuje odtok kondenzátu po stenách komína do misky pre odvod kondenzátu.

Použitie tesnenia zo silikónovej gúmy nachádzajúcej sa v prelise hrdla zabezpečuje tesnosť systému pri tlaku spalín do 200 Pa. Max. prevádzková teplota 200°C.

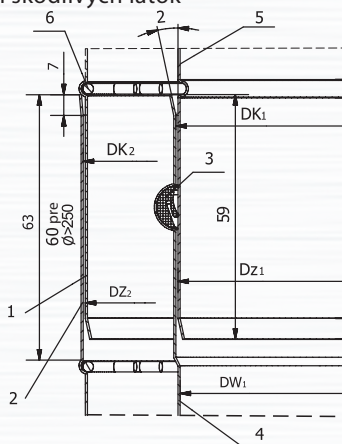

- 1 - Signa - vonkajšia rúra 4 - Hrdlo - vnútorná rúra
2 - Hrdlo - vonkajšia rúra 5 - Signa - vnútorná rúra
3 - Silikónové tesnenie 6 - Vymedzovalý drôt



Hrúbka materiálu

DN1/DN2 (mm)	60/100	80/125	100/150	110/160	120/180	130/200	140/225	150/225	160/250	180/300	200/300	225/300	250/350
1.4301	0,4	0,4	0,4	-	-	0,4	-	0,5	-	0,5	0,5	-	-
1.4301	0,4	0,4	0,5	-	-	0,5	-	0,5	-	0,5	0,5	-	-

Príklad montáže vzduchovo-spalínového komína

- 1 - Redukcia (adaptér)
- 2 - Miska pre odvod kondenzátu s podstavou L=250 (mm)
- 3 - Prestaviteľná objímka I
- 4 - Rúra 1000 (mm)
- 5 - Prestup strechou 0-20°
- 6 - Protidažďová manžeta
- 7 - Komínové ústie

Príklad montáže vzduchovo-spalínového komína s prvkami jednoplášťového spalínového komína

- 1 - Redukcia (adaptér)
- 2 - Kolená 90°
- 3 - Rúra 250 (mm)
- 4 - Rozeta
- 5 - Kolená 90° s podperou
- 6 - Rúra 1000 (mm)
- 7 - Dištančná objímka
- 8 - Krycia doska vyvýšená
- 9 - Protidažďová manžeta

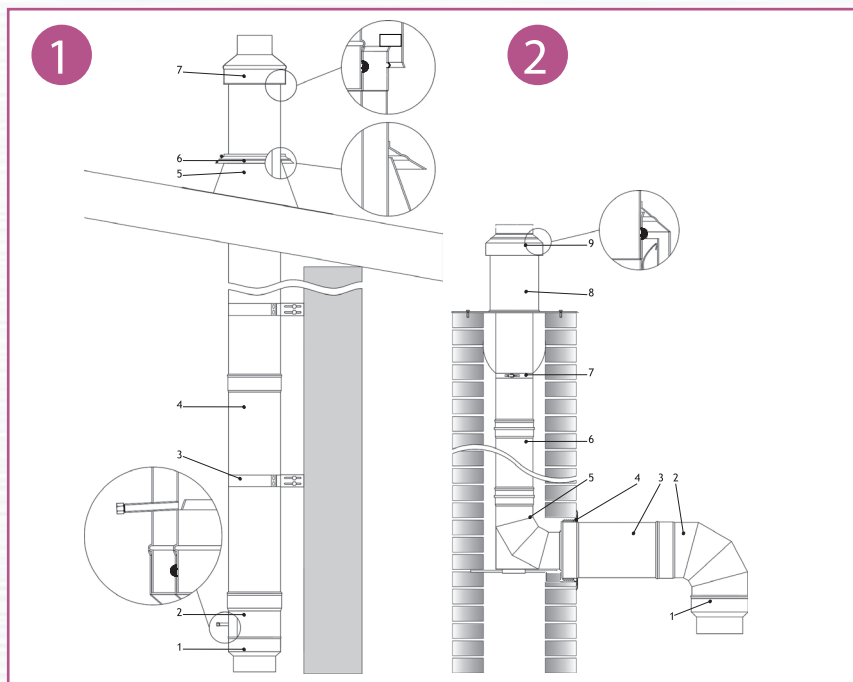



GENERÁTOR KOMÍNOVÉHO ŤAHU - RIEŠENIA PRE KRÁTKY KOMÍN ALEBO SLABÝ ŤAH KOMÍNA

1. Generátor komínového ťahu - Štandard			
	Priemer DN1 (mm)	150	200
	Kód	GCK150CH	GCK200CH
	Obj. č.	10812	10814
	Podctavec A/B (mm)	282/240	342/290
	Cena €/ks s DPH	550.48	609.04

2. Generátor komínového ťahu s otvárateľnou prírubou			
	Priemer DN1 (mm)	150	200
	Kód	GCK150CHBK	GCK200CHBK
	Obj. č.	14179	10813
	Podctavec A/B (mm)	253,3/149	bez podstavca
	Cena €/ks s DPH	585.64	644.20

	Priemer DN1 (mm)	150	200
	Kód	GCKV150CH-PK	GCKV200CH-PK
	Obj. č.	-	-
	Podctavec A/B (mm)	282/240	342/290
	Cena €/ks s DPH	734.74	784.17

	Priemer DN1 (mm)	150	200
	Kód	GCKV150CH-B-K	GCKV200CH-B-K
	Obj. č.	-	-
	Podctavec A/B (mm)	253,3/149	bez podstavca
	Cena €/ks s DPH	764.61	813.85

	Priemer DN1 (mm)	150	200
	Kód	GCKV150CH-ML	GCKV200CH-ML
	Obj. č.	-	-
	Podctavec A/B (mm)	282/240	342/290
	Cena €/ks s DPH	794.09	858.35

	Priemer DN1 (mm)	150	200
	Kód	GCKV150CH-B-K-ML	GCKV200CH-B-K-ML
	Obj. č.	-	-
	Podctavec A/B (mm)	253,3/149	bez podstavca
	Cena €/ks s DPH	823.73	888.03

Upozornenie: Regulačný a adaptér nie sú súčasťou balenia generátora komínového ťahu!

3. Regulačný podmietský		
	Kód	RO-P *
	Obj. č.	15315
	Regulačný rozsah (%)	20-100
	Cena €/ks s DPH	100.21

4. Regulačný nadomietkový		
	Kód	RO-N *
	Obj. č.	15316
	Regulačný rozsah (%)	20-100
	Cena €/ks s DPH	100.21

5. Regulačný 200 podmietský		
	Kód	RO200 *
	Obj. č.	15317
	Regulačný rozsah (%)	10-100
	Cena €/ks s DPH	52.21

	Kód	ERO-32MN-1 **
	Obj. č.	25726
	Regulačný rozsah (%)	0-80
	Cena €/ks s DPH	70.97

	Kód	ERO-32MN-1 **
	Obj. č.	27224
	Regulačný rozsah (%)	0-80
	Cena €/ks s DPH	70.97

	Kód	ERO-32MN-2 **
	Obj. č.	27225
	Regulačný rozsah (%)	0-80
	Cena €/ks s DPH	70.97

	Kód	ERO-32MN-2 **
	Obj. č.	27226
	Regulačný rozsah (%)	0-80
	Cena €/ks s DPH	70.97

	Kód	ERO-32MS-0 **
	Obj. č.	27227
	Regulačný rozsah (%)	-
	Cena €/ks s DPH	61.00

* - iba k modelom: GCK150CH, GCK200CH, GCK150CHBK, GCK200CHBK

** - iba k modelom: GCKV150CH-PK, GCKV200CH-PK, GCKV150CH-B-K, GCKV200CH-B-K, GCKV150CH-ML, GCKV200CH-ML, GCKV150CH-B-K-ML, GCKV200CH-B-K-ML

Upozornenie:

El. kábel nie je súčasťou balenia regulačného!

6. Regulačný WiFi		
Možnosť ovládania cez mobilnú aplikáciu.		
	Kód	ERO-32WS-0 **
	Obj. č.	27228
	Regulačný rozsah (%)	-
	Cena €/ks s DPH	121.99

7. Diaľkové ovládanie pre ERO-32WS-0		
	Kód	PRO
	Obj. č.	27236
	Regulačný rozsah (%)	-
	Cena €/ks s DPH	110.88

8. Redukčný adaptér		
	Ø DN1/DN2 (mm)	150/130
	Kód	ZTD150/130-CH-GCK
	Obj. č.	-
	Cena €/ks s DPH	105.44
	Ø DN1/DN2 (mm)	200/180
	Kód	ZTD200/180-CH-GCK
	Obj. č.	18625
	Cena €/ks s DPH	133.12

9. Redukčný adaptér dvojplášťový		
	Ø DN1/DN2 (mm)	150/130
	Kód	RDD150/130CH-GCK
	Obj. č.	-
	Cena €/ks s DPH	115.71
	Ø DN1/DN2 (mm)	200/180
	Kód	RDD200/180CH-GCK
	Obj. č.	-
	Cena €/ks s DPH	168.24

Materiál:
hr. 1,0 / 0,5 mm,
typ 1.4404/1.4301

REGULÁTOR KOMÍNOVÉHO ŤAHU - RIEŠENIA PRE PRÍLIŠ SILNÝ KOMÍNOVÝ ŤAH

1. Regulačný ťahu do čistiaceho otvoru (RCW-CH)		
	Obj. č.	14072
	Cena €/ks s DPH	76.85
	Hmotnosť (kg)	0,8

2. Regulačný ťahu štvorcový (RCP-CH)		
	Obj. č.	10809
	Cena €/ks s DPH	76.85
	Hmotnosť (kg)	0,8

3. Regulačný ťahu do komína ZOP Uni		
	Obj. č.	17362
	Cena €/ks s DPH	84.92
	Hmotnosť (kg)	0,9

Rozmery (šírka/výška):180/315 mm.
Montážny otvor (šírka/výška):130/260 mm.

4. Rámik pre dvierka a regulačný ťahu (RM-DW)		
	Obj. č.	10817
	Cena €/ks s DPH	34.66
	Rozmery š/v (mm)	125/185
	Hmotnosť (kg)	0,5

5. Regulačný ťahu na rúru (RCR-CH)		
	Obj. č.	14071
	Cena €/ks s DPH	92.99
	Hmotnosť (kg)	0,8

6. Regulačný ťahu okrúhly (RCO-CH)		
	Obj. č.	10808
	Cena €/ks s DPH	68.73
	Hmotnosť (kg)	0,7



	typ podstavca	vnútorný priemer DN (mm)		
		Ø 150	Ø 200	Ø 250

1. Komínová hlavica - Rotowent (hlavica plech nerezový 1.4301/ podstavec plech nerezový 1.4301) *

	Obj. č.	Hlavica so štvorcovým podstavcom RO150(200)CHCH	14614	10412	-
	Cena €/ks s DPH		110.24	132.01	-
	Obj. č.	Hlavica s kruhovým podstavcom do šamotovej rúry RO150(200)CHCH-PT	14053	10411	-
	Cena €/ks s DPH		110.24	132.01	-
	Obj. č.	Hlavica s kruhovým podstavcom do šamotovej rúry otvárateľným RO150(200)CHCH-PTU	-	17415	-
	Cena €/ks s DPH		111.02	149.80	-
Obj. č.	Hlavica s kruhovým podstavcom otvárateľným RO150(200)CHCH-B	24692	23091	-	
Cena €/ks s DPH		110.24	132.01	-	
Obj. č.	Hlavica s kruhovým podstavcom RO150(200)CHCH-B-S	15742	-	-	
Cena €/ks s DPH		98.40	114.21	-	

2. Komínová hlavica - Dragon (hlavica plech komínový 1.4404/ podstavec plech nerezový 1.4301)

	Obj. č.	Hlavica so štvorcovým podstavcom RO150(200,250)CH-DR	14615	10410	17898
	Cena €/ks s DPH		141.41	163.14	179.44
	Obj. č.	Hlavica s kruhovým podstavcom do šamotovej rúry RO150(200,250)CH-DR-PT	14316	10409	18224
	Cena €/ks s DPH		141.41	163.14	179.44
	Obj. č.	Hlavica s kruhovým podstavcom do šamotovej rúry otvárateľným RO150(200,250)CH-DR-PTU	16721	16736	-
	Cena €/ks s DPH		153.33	180.56	176.51
Obj. č.	Hlavica s kruhovým podstavcom otvárateľným RO150(200,250)CH-DR-B	14419	14407	-	
Cena €/ks s DPH		141.41	163.14	179.44	

* - v ponuke aj vyhotovenia: OCOC - pl. pozinkovaný/pl. pozinkovaný, OCCH - pl.nerezový/pl. pozinkovaný, CH - pl.komínový 1.4404/pl.nerezový,

	Ø 150	Ø 180	Ø 250
--	-------	-------	-------

3. Komínová hlavica - Swing (hlavica plech nerezový 1.4301/ podstavec plech nerezový 1.4301)

	Obj. č.	Hlavica so štvorcovým podstavcom RO150(180,200)CH-SW	20212	-	19510
	Cena €/ks s DPH		93.05	108.57	124.06
	Obj. č.	Hlavica s kruhovým podstavcom otvárateľným RO150(180,200)CH-SW-B	16999	16954	16270
	Cena €/ks s DPH		93.05	108.57	124.06

	vnútorný priemer DN (mm)								
	Ø 100	Ø 110	Ø 120	Ø 130	Ø 140	Ø 150	Ø 160	Ø 200	Ø 250

4. Meidingerová hlava (vo vyhotovení nerez)

	- s predĺžením a štvorcovým podstavcom WDA100(110-250)CH **									
	Obj. č.	23923	-	14627	-	17417	14421	14180	14673	-
	Cena €/ks s DPH	57.24	60.64	66.72	72.76	76.08	80.84	87.52	109.80	156.92
	- s kruhovým podstavcom pre šamotové rúry DA100(110-250)CH-PT **									
	Obj. č.	16908	-	14638	-	15285	16909	10577	10578	17234
	Cena €/ks s DPH	53.16	54.41	58.76	63.81	65.71	70.06	75.07	93.86	131.34

	vnútorný priemer DN (mm)			
	Ø 60-80	Ø 100-130	Ø 140-180	Ø 200-250
- univerzálna pre rôzne priemery DAP60-80(100-130,140-180,200-250)CH				
Obj. č.	10582	10579	10580	10581
Cena €/ks s DPH	17.99	23.40	31.98	35.53

** - v ponuke aj vyhotovenia: OC - pl. pozinkovaný

KOMÍNOVÁ HLAVICA - DRAGON

Komínové hlavice sú zariadenia, ktoré využívajú veternú energiu a podporujú dynamický ťah komína. Špeciálne komínové hlavice sa natáčajú vždy podľa smeru vetra. Štít hlavice rozráža vietor a tak vzniká lepší ťah komína, ktorý ťahá dym zo závetria hlavice v smere jej natočenia. Technika montáže a demontáže je veľmi jednoduchá a tak umožňuje rýchle a jednoduché prípadné čistenie komína. Hlavice sa vyrábajú z nerezového plechu a dosahujú vysokú životnosť. Ich použitie je veľmi variabilné.

VÝHODY OSADENIA KOMÍNOVEJ HLAVICE:

- Zlepšuje ťah komína pri akomkoľvek vánku, alebo vetre.
- Zlepšuje priebeh horenia, čím pomáha k úspore paliva.
- Stabilizuje priebeh horenia pri všetkých druhoch paliva.
- Je vhodná pre všetky typy komínov.
- Zabraňuje vetru aby pôsobil negatívne na ťah komína.
- Jednoduchá montáž bez odborníka.
- Zabraňuje zatekaniu dažďovej vody do komína.
- Hlavica je vhodná pre akýkoľvek druh paliva.
- Možno použiť aj pri rekonštrukciách starších komínov.
- Zabraňuje nalietavaniu vtákov do komína.
- Predlžuje životnosť komína.

BEZ KOMÍNOVEJ HLAVICE:

- Nedostatočný ťah spalín zo spotrebiča.
- Nedokonalé spaľovanie paliva.
- Zvýšená spotreba paliva.
- Pri horení a prikladaní kotol produkuje viac dymu do interiéru.
- Vnikanie dažďovej vody do komína.
- Pri silnejšom vetre môžu vzniknúť problémy pri kúrení.

KDE HLAVNE POUŽIŤ HLAVICU:

- V oblastiach so silným vetrom s meniacimi sa smermi.
- Na komínoch, v okolí ktorých sú vysoké stromy.
- Na komínoch umiestnených nižšie ako vrchol strechy.
- Na komínoch malých dĺžok.
- Na komínoch s malým prierezom.



ECOSTEEL MUROVANÝ KOMÍN S NEREZOVOU VLOŽKOU

- Nerezové vložky s teplotnou triedou do 450°C
- Rýchly nábeh teploty v komíne - rýchlejšie dosiahnutie komínového ťahu
- Nižší odpor toku spalín v porovnaní s keramickými vložkami
- Odpadá nebezpečie prasknutia napojovacieho dielu
- Komínový plášť z ľahkých keramzitových tvárnic odolný proti vlhkosti
- Odolnosť pri vyhorení sadzí
- Presné elementy, presné spoje
- Nízka hmotnosť
- Jednoduchá a rýchla montáž
- Plazmový zvar po celej dĺžke nerezových komponentov

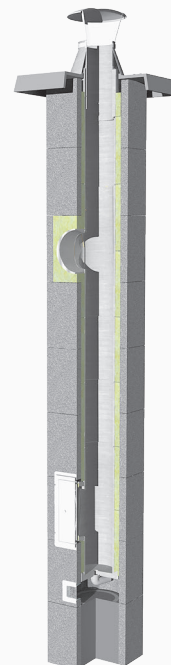



Jednoplášťové a dvojplášťové spalínové systémy <SKS> a <SKSP>

I.

↑ Odvod spalín cez existujúci komín s komínovou vložkou

↓ Vzduch pre proces spaľovania privádzaný z miestnosti s kotlom

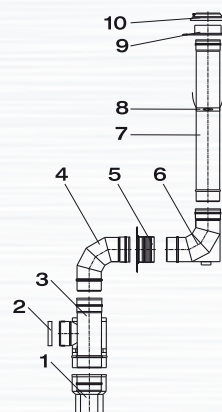
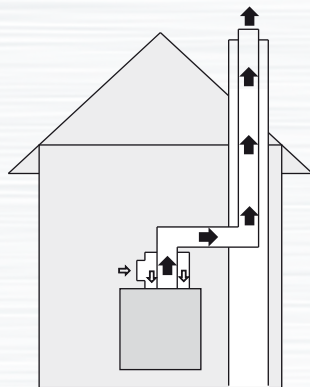

Poz.	Označenie
1	RDD60/80/100/125-KSP
2	ZTS80-KSP
3	TRD80/125/90-DB-KSP
4	KS80/90-KS
5	ROZ80-H17
6	KSW80/90-KS
7	RP80/1000-KS
8	OU80-X
9	PD80-X
10	KPD80-X

II.

↑ Odvod spalín cez existujúci komín s komínovou vložkou

↓ Vzduch pre proces spaľovania privádzaný z exteriéru

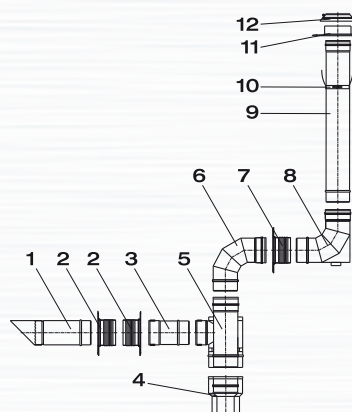
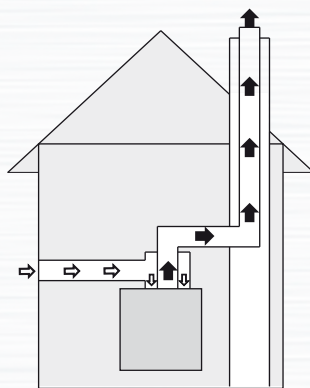

Poz.	Označenie
1	WB125/500-X6
2	ROZ125-H17
3	RP125/250-X6
4	RDD60/80/100/125-KSP
5	TRD80/125/90-DB-KSP
6	KS80/90-KS
7	ROZ80-H17
8	KSW80/90-KS
9	RP80/1000-KS
10	OU80-X
11	PD80-X
12	KPD80-X

III.

↑ Odvod spalín cez existujúci komín s komínovou vložkou

↓ Vzduch pre proces spaľovania privádzaný cez priestor medzi komínom a komínovou vložkou

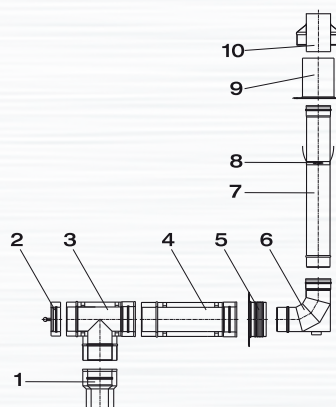
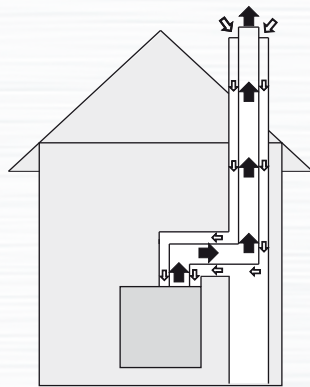

Poz.	Označenie
1	RDD60/80/100/125-KSP
2	MSD80/125-KSP
3	TRD80/125/90-KSP
4	RPD80/125/500-KSP
5	ROZ125-H17
6	KSW80/90-KS
7	RP80/1000-KS
8	OU80-X
9	PDP80-KS
10	USD80/125-KSP

IV.

↑ Odvod spalín cez vnútorné potrubie koaxiálneho komína

↓ Vzduch pre proces spaľovania privádzaný cez vonkajšie potrubie koaxiálneho komína

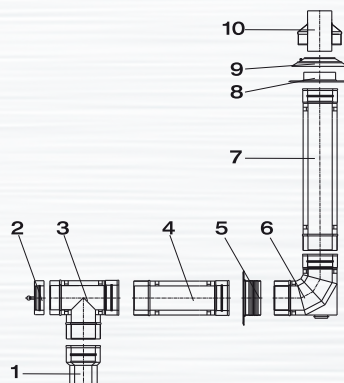
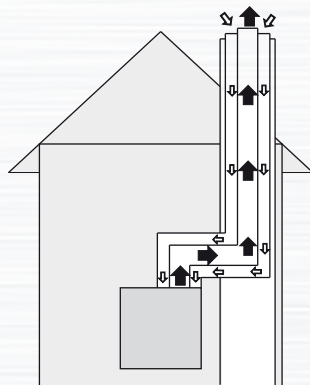

Poz.	Označenie
1	RDD80/60-KSP
2	MSD80/125-KSP
3	TRD80/125/90-KSP
4	RPD80/125/500-KSP
5	ROZ125-H17
6	KSDW80/125/90-KSP
7	RPD80/125/1000-KSP
8	PD125-KSP
9	KPD125-KSP
10	USD80/125-KSP



Jednoplášťové a dvojpášťové spalinové systémy <SKS> a <SKSP>

V.

- ↑ Odvod spalín cez vnútorné potrubie sústredného komína
- ⇓ Prívod vzduchu pre proces spaľovania vonkajším potrubím sústredného komína

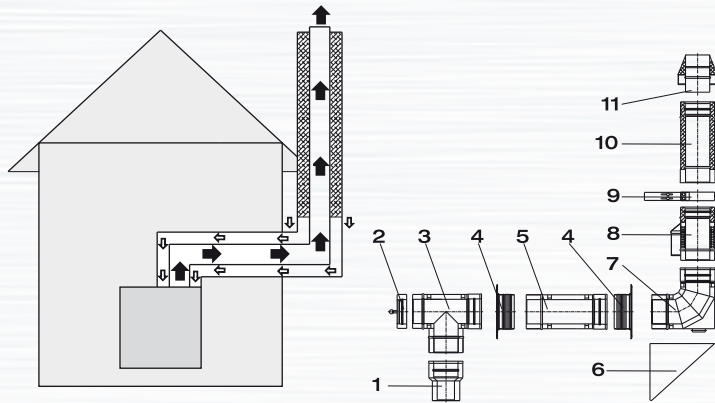

Poz.	Označenie
1	RDD60/80/100/125-KSP
2	MSD80/125-KSP
3	TRD80/125/90-KSP
4	ROZ125-H17
5	RPD80/125/500-KSP
6	KWD125-X-60
7	KSDW80/125/90-KSP
8	RP80/125-DB-KSP
9	OMD-1125-CH
10	RPD80/125/1000-KS
11	USD80/125-CH6

VI.

- ↑ Odvod spalín cez vnútorné potrubie sústredného komína - vodorovne cez stenu
- ⇓ Prívod vzduchu pre proces spaľovania vonkajším potrubím sústredného komína

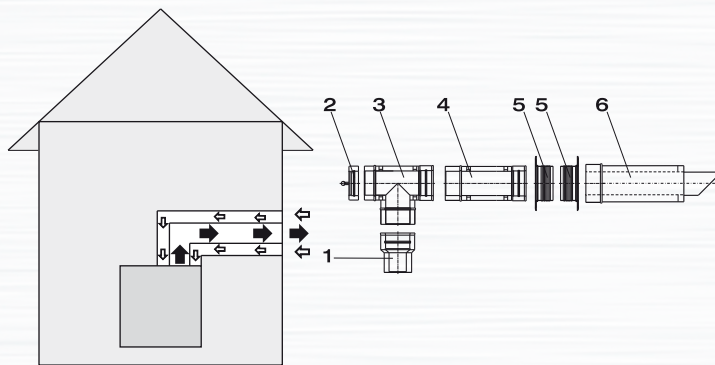

Poz.	Označenie
1	RDD60/80/100/125-KSP
2	MSD80/125-KSP
3	TRD80/125/90-KSP
4	RPD80/125-KSP-ML
5	ROZ125-H17
6	WBD80/125-KSP

VII.

- ↑ Odvod spalín cez vnútorné potrubie sústredného komína
- ⇓ Prívod vzduchu pre proces spaľovania vonkajším potrubím sústredného komína

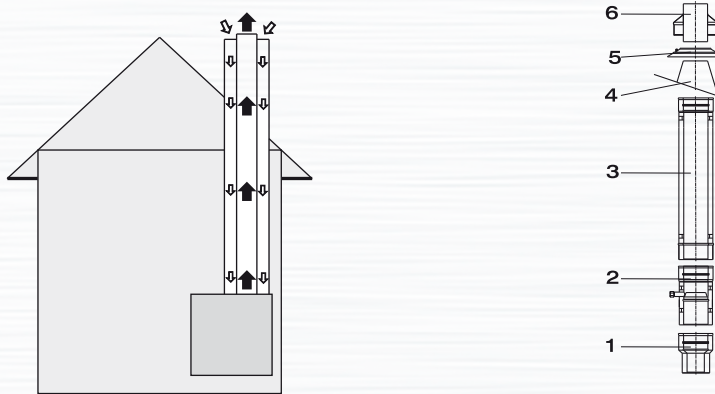

Poz.	Označenie
1	RDD60/80/100/125-KSP
2	MSPD80/125-KSP
3	RPD80/125/1000-KSP
4	PDK125/10-X
5	KPD125-X
6	USD80/125-KSP

VIII.

- ↑ Odvod spalín nad strechu cez teleso komína
- ⇓ Prívod vzduchu pre proces spaľovania privádzaný cez vodorovné potrubie cez stenu

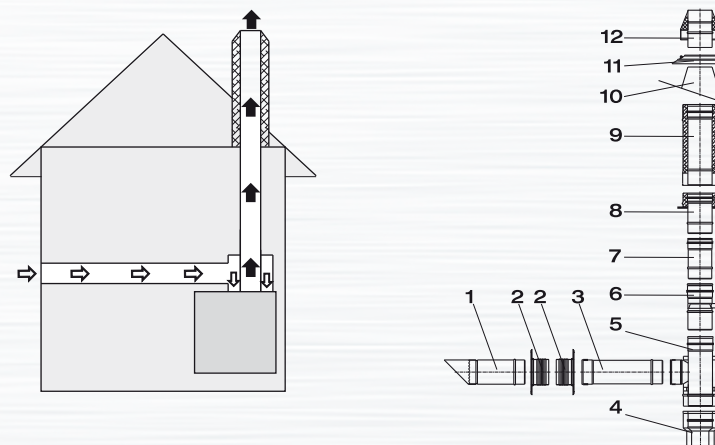

Poz.	Označenie
1	WB125/500-X6
2	ROZ125-H17
3	RP125/250-X6
4	RDD60/80/100/125-KSP
5	TRD80/125/90-DB-KSP
6	MSP80-KS
7	RP80/500-KS
8	PJD80/125-KS
9	RPD80/125/1000-KS
10	PDK125/10-X
11	KPD125-X
12	USD80/125-CH6

KOMÍNY

ŠAMOTOVÉ A NEREZOVÉ

PRE KRBY A KACHLE

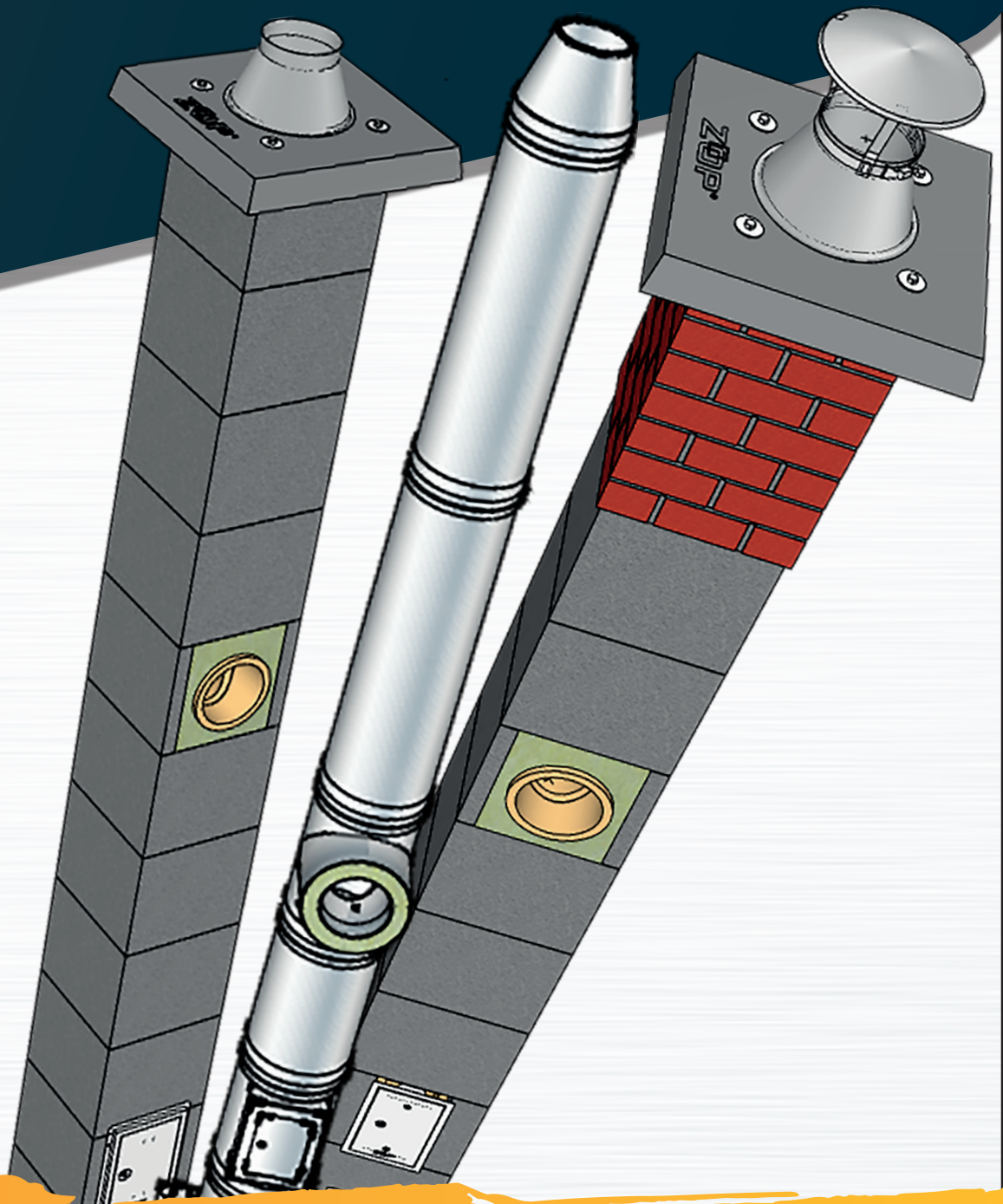

ZOP[®] PLUS [ZARUČENE DOBRÝ ŤAH]

ZOP plus, s.r.o.

Nám. Hrdinov 2/12,
Chynorany 956 33, Slovakia
tel. +421 38 542 45 02
e-mail: zop@zopkrby.sk
web: www.zopkrby.sk
www.kominyzop.sk

Otváracie hodiny:
Po - Pi 7:45 - 16:30 h
So 8:15 - 12:00 h

obchodno-technickí zástupcovia

región západ / stred
tel. +421 917 867 042
e-mail: ba@zopkrby.sk

región západ / sever
tel. +421 917 342 021
e-mail: zapad@kominyzop.sk

región východ
tel. +421 917 823 937
e-mail: vychod@kominyzop.sk

STIAHNITE SI KATALÓG



www.kominyzop.sk

Váš predajca:



www.kominyzop.sk

DOVOZCA PRE SR

ZOP[®]
PLUS



www.zopkrby.sk

Predajca si vyhradzuje právo na zmeny v cene, type, farbe a variante sortimentu ponúkaného v tomto katalógu. Predajca si vyhradzuje právo tlačovej chyby. Z kapacitných dôvodov nie sú všetky tovarové položky, nachádzajúce sa v tomto katalógu, vystavené na predajni. Všetky ceny sú uvedené s DPH a sú platné od 1. 10. 2024. Vydanie 10/2024